

Муниципальное дошкольное образовательное учреждение
детский сад № 6 «Золушка»



УТВЕРЖДАЮ:
Заведующий МБДОУ д/с №6 «Золушка»
И.В. Топоркова
«30» августа 2023 г.

**Дополнительная общеразвивающая
программа
художественной направленности
«Мастерская волшебников»
для детей подготовительной группы**

Воспитатели: Ливенская Е.В.
Овчеренко Е.Г.

с . Дубовское 2023г

Пояснительная записка программы

Данная программа относится к художественно-эстетической направленности.

Новизна программы состоит:

- в обновлении, разнообразии учебного процесса;
- в использовании в образовательном процессе современных форм и методов обучения.

Актуальность написания данной программы обусловлена необходимостью решения ряда проблем:

1. Воображение – это важнейшая психическая функция, которая лежит в основе успешности всех видов творческой деятельности человека.

2. У детей в возрасте 6 - 7 лет недостаточен уровень развития воображения, фантазии.

3. Дети недостаточно владеют формами связной речи – диалогической и монологической. Данная программа обеспечит возможность решения этих проблем, т.к. совершенствование речи будет осуществляться через возможность сочинять оригинальные истории на темы занятий.

во время занятий с бумагой, тканью развивается пространственное воображение, умение следовать образцу, устным инструкциям педагога и удерживать внимание на предмете работы в течение длительного времени.

4. Ручной труд даёт полный простор воображению, элементы сказок развивают у детей умение сочинять оригинальные истории.

Педагогическая целесообразность

Дети, обучаясь ручному труду, овладевают различными приёмами действия с бумагой, тканью: получают навыки сгибания, склеивания. Изготовление поделок требуют от ребенка ловких действий, и если вначале неточным движением руки он мог повредить игрушку, то впоследствии, в процессе систематического труда, детская рука приобретает уверенность, точность, а пальцы становятся гибкими. Всё это важно для подготовки руки к письму, к учебной деятельности в школе.

Ручной труд способствует развитию мелкой моторики – согласованности в работе руки и глаза. Формируются начальные формы волевого управления поведением.

Цель программы:

Развитие творческих способностей детей в процессе организации ручного труда (интеграция образовательных областей: речевое развитие, художественное творчество, художественно-эстетическое развитие).

Эта цель может быть достигнута при решении следующих задач:

- Создать условия для развития творчества детей.
- Формировать навыки работы с различными материалами, развивать мелкую моторику рук.
- Совершенствовать объяснительную речь.
- Формировать контроль и оценку собственной деятельности.
- Развивать творческие способности с учётом индивидуальных возможностей каждого ребёнка.

- Воспитывать трудолюбие, вызвать желание довести начатое дело до конца, работать коллективно.

- Формировать эстетический вкус.

Данная программа рассчитана на детей 6 - 7 лет.

Организация деятельности детей:

Групповая, подгрупповая, индивидуальная.

Методы работы: объяснение, показ иллюстраций, готовых образцов.

К концу году дети должны:

- Выполнять несложные поделки, делать игрушки, сувениры из природного и бросового материала.

Тематический план занятий

Сентябрь

1. «Давайте поиграем»
2. «В некотором царстве, в бумажном государстве»
3. «Отгадай загадку» (заяц, птица)
4. «Моя любимая игрушка!»

Октябрь

1. «*Осенние листочки*»
2. «Русская берёзка»
3. «Яблочко»
4. «Чебурашка»

Ноябрь

1. «Рыбки в аквариуме»
2. «Мышка»
3. «Слоники»
4. «Полезный кармашек»

Декабрь

1. «Весёлый снеговик»
2. «Маска»
3. «Весёлые животные»
4. «Петушок»

Январь

1. «3 D - открытка»
2. «Пингвинята»
3. «3 D фигурки»
4. «Ромашки»

Февраль

1. «Валентинки»
2. «Кораблик для папы»
3. «Я – Колобок»
4. «Пасхальные зайчата»

Март

- «Открытка для мамы»
- «Тапочки»
- «Открытка – восьмёрка»
- «Пасхальные яйца»

Апрель

- «Учёный кот»
- «Карандашница»

Май

- «Божья коровка» (из полосок)
- «Рыбки»
- «Мышка-норушка»

«Пират»

«Бумагоград» (выставка поделок)

Содержание программы

Сентябрь

1. Заинтересовать работой с бумагой. Познакомить со свойством-сминаемостью. Учить делить квадрат на разное кол-во равных частей. Познакомить с условными знаками и основными приемами складывания бумаги. Укреплять мелкие мышцы рук. Воспитывать аккуратность.

2. Заинтересовать детей изготовлением поделок из бумаги, познакомить с историей искусства оригами.

3. Учить изготавливать новые поделки в технике оригами, используя знакомый прием складывание по диагонали; развивать глазомер.

4. Закрепить умение мастерить поделки с использованием карт, предоставить детям возможность проявить инициативу и самостоятельность.

Октябрь

1. «Осенние листочки»

Цель: Учить детей аккуратно разрывать бумагу на кусочки разного размера и формы, приклеивать кусочки бумаги к картону, создавать изображение листопада, продолжать знакомство с «тёплыми» цветами (жёлтый, оранжевый, красный).

Двусторонняя бумага ярких цветов (жёлтый, оранжевый, красный), 1/2 альбомного листа, клей, кисти, салфетки.

2. «Русская берёзка»

Цель: развитие творческих способностей детей.



3. «Яблочко»

Цель: Учить работать в технике объемной аппликации, создавать изображения с помощью скрученных полос бумаги. Продолжать учить сочетать различные приемы выполнения аппликации для создания красивой, гармоничной композиции. Развивать воображение и фантазию



4. «Чебурашка»

Цель: Развивать координацию движений руки и глаза. Учить предварительно заготавливать отрезки бумаги нужной величины для вырезывания изображений.



Ноябрь

1. «Рыбки в аквариуме»

Цель: Развивать координацию движений руки и глаза. Учить предварительно заготавливать отрезки бумаги нужной величины для вырезывания изображений. Приучать добиваться отчетливой формы. Развивать чувство композиции.



2. «Мышка»

Цель: Закреплять умение работать ножницами. Упражнять в вырезывании простых предметов из бумаги, развивать творческие способности.

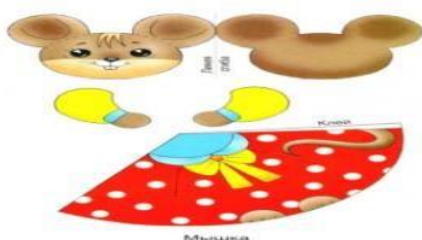

3. «Слоники»

Цель: Воспитывать вкус при подборе хорошо сочетающихся цветов бумаги для составления изображения. Совершенствовать координацию движений рук. Развивать воображение, творчество.



4. «Полезный кармашек»

Цель: Совершенствовать технику аппликации. Развивать способности к композиции. Формировать коммуникативные навыки.



Декабрь

1. «Снеговик»

Цели: развивать мелкую моторику пальцев; воспитывать волевые качества ребёнка – усидчивость, терпение, умение доводить работу до конца; формировать добрые чувства к близким; совершенствовать творческий потенциал.



2. «Маска»

Цель: Воспитывать вкус при подборе хорошо сочетающихся цветов бумаги для составления изображения. Совершенствовать координацию движений рук. Развивать воображение, творчество.



3. «Весёлые животные»

Цель: Развивать фантазию и творческое воображение. Совершенствовать приемы приклеивания.



4. «Петушок»

Цель: Развивать воображение, умение придумывать необычный образ, сопоставлять его реальным и выделять необычные черты, делающие его сказочным. Формировать умение подбирать красивые цвета и сочетать их.



Январь

1. «3D – открытка»

Цель: воспитывать терпение, усидчивость, желание идти к намеченной цели. Развивать творческое мышление и воображение.



2. «Пингвинята»

Цель: Закреплять умение работать ножницами. Упражнять в вырезывании простых предметов из бумаги, развивать творческие способности.



3. «3D – фигурки»

Цель: Воспитывать вкус при подборе хорошо сочетающихся цветов бумаги для составления изображения. Совершенствовать координацию движений рук. Развивать воображение, творчество.



4.«Ромашки»

Цель: Развивать координацию движений руки и глаза. Развивать чувство композиции.



Февраль

1.«Валентики»

Цель: Формировать эстетический вкус, развивать воображение, творчество, образные представления.



2.«Кораблик для папы»

Цель: Развивать изобразительное творчество. Учить доводить начатую работу до конца.



3.«Я колобок»

Цель: Учить детей задумывать содержание аппликации, подбирать бумагу нужного цвета, использовать усвоенные приемы вырезывания, красиво располагать изображение на листе. Развивать творчество.



4.«Пасхальные зайчата»

Цель: Развивать изобразительное творчество. Учить доводить начатую работу до конца.



Март

1. «Открытка для мамы»

Цель: Учить детей придумывать содержание поздравительной открытки и осуществлять замысел, привлекая полученные ранее умения и навыки. Развивать чувство цвета, творческие способности.



2.«Тапочки»

Цель: Развивать изобразительное творчество. Учить доводить начатую работу до конца.



3.«Открытка – восьмёрка»

Цель: Закреплять умение работать ножницами. Упражнять в вырезывании простых предметов из бумаги, развивать творческие способности.



4.«Пасхальные яйца»

Цель: Развивать координацию движений руки и глаза. Учить предварительно, заготавливать отрезки бумаги нужной величины для вырезывания изображений. Приучать добиваться отчетливой формы. Развивать чувство композиции.



Апрель

1-2.«Учёный кот»

Цель: Учить самостоятельно, отбирать содержание своей работы и выполнять замысел, используя ранее усвоенные навыки и умения. Закреплять разные приёмы вырезывания. Воспитывать творческую активность, самостоятельность, развивать воображение, способности.



3-4.«Карандашница»

Цель: Развивать координацию движений руки и глаза. Учить предварительно, заготавливать отрезки бумаги нужной величины для вырезывания изображений. Приучать добиваться отчетливой формы. Развивать чувство композиции.



Май

1.«Божья коровка»

Цель: учить делать объёмную фигурку божьей коровки из бумаги.



2.«Рыбки»

Цель: Развивать зрительный контроль за действиями рук. Воспитывать художественный вкус.

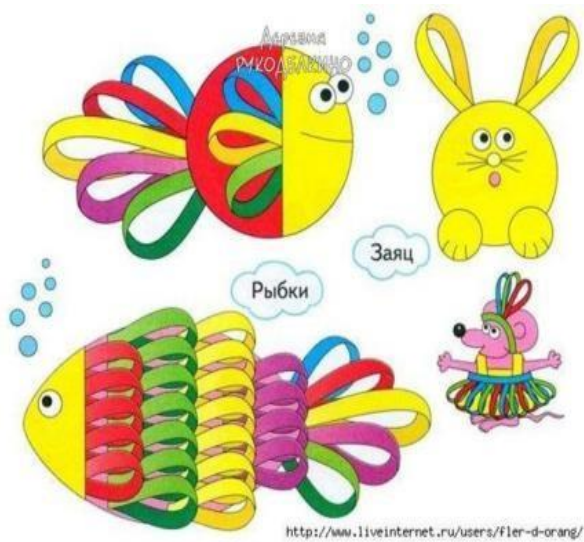

3. «Мышка-норушка»



4. «Пират»

Цель: Развивать координацию движений руки и глаза. Учить предварительно, заготавливать отрезки бумаги нужной величины для вырезывания изображений. Приучать добиваться отчетливой формы. Развивать чувство композиции.



«Бумагоград»

Оформление выставки, где у ребенка есть возможность продемонстрировать навыки, приобретенные при посещении кружка.

«Давайте поиграем»

Программные задачи:

1. Познакомиться с представлениями детей о свойствах бумаги.
2. Способствовать реализации потребности ребенка в овладении действиями с бумагой.
3. Стимулировать использование в активной речи *глаголов*: рвать, мять, рисовать, шуршать, трещать; *прилагательных*: гладкий, колючий, мятый, белый, большой, маленький.
4. Укреплять мышцы кистей рук, формировать ловкость и координированность рук.
5. Поддерживать интерес детей к совместным познавательно-игровым занятиям.
6. Воспитывать аккуратность и стремление поддерживать порядок в помещении.
7. Формировать основы организации деятельности.

Материалы и оборудование:

- для демонстрации: большая коробка для обрывков бумаги, мусорное ведро;
- для каждого ребенка: листы писчей бумаги, салфетки, карандаши.

Ход занятия:

Дети с педагогом сидят вокруг стола.

Педагог рассказывает: «Однажды маленький мышонок выглянул из своей норки и увидел, что вокруг пусто – нет никого. «Это хорошо, что никого здесь нет, - обрадовался мышонок, – значит, я смогу отправиться в путешествие!» И мышонок побежал осматривать дом, в котором находилась его норка. Он нашел много интересного: хлебную крошку (педагог обращается к детям с вопросом: «Как вы думаете, что мышонок с нею сделал?»), выслушивает ответы детей и продолжает свой рассказ), ниточку, карандаш... А потом, мышонок залез на большой письменный стол. И тут он увидел настоящее чудо: большой, белый лист бумаги».

Каждый ребёнок получает лист белой писчей бумаги. Педагог спрашивает: «Что это? Какого цвета? – и предлагает детям, - погладьте пальчиками листок: бумага гладкая. Какая бумага? (Гладкая.) Что можно делать с такой бумагой? (Принимается любой детский ответ, но часто дети говорят: «Рисовать».) Да, на ней можно рисовать». Если дети не отвечают на вопросы педагога, взрослый, после некоторой паузы, сам даёт требуемый ответ. Можно попросить детей повторить эти ответы хором или индивидуально, начиная с «говорящих» детей.

Затем каждому ребёнку педагог предлагает выбрать карандаш понравившегося цвета и порисовать на листе бумаги. Педагог может поинтересоваться, что каждый ребёнок изобразил на своём листе бумаги, а затем спрашивает всех детей: «Хорошо рисовать на белой бумаге?» (Ответы детей). «А теперь, положите карандаши на стол и накройте их своим листом бумаги. Видно карандаш? Нет, конечно. Бумага плотная, непрозрачная и под ней ничего не видно. Какая бумага? (Плотная, непрозрачная.) Где карандаш, покажите. Вот он! Спрячьте снова. Нет, не видно под плотной бумагой». Дети несколько раз прячут и находят карандаш, педагог акцентирует внимание детей на свойствах бумаги и словах, их обозначающих: непрозрачная, плотная.

Затем педагог спрашивает: «А что ещё мышонку можно сделать с бумагой?», - выслушивает ответы детей и продолжает, - её можно помять. Посмотрите, как я сомну

бумагу. Послушайте, как она шуршит. А теперь вы сомните свои листочки и послушайте, как они шуршат: громко, жестко». Дети мнут бумагу, прислушиваются к шуршанию бумаги, взрослый стимулирует детей на повторение слов и словосочетаний: я мну бумагу, бумага шуршит, я смял бумагу.

Педагог спрашивает детей: «Что мы сделали с бумагой? (Смяли бумагу). Как шуршит бумага? Покажите, что у вас получилось?» Дети показывают комоч бумаги. «Большой комоч бумаги. Прижмите комоч к щеке, какой он? – продолжает педагог. (Колючий, большой) «В ладошку не спрячешь – он слишком большой», - говорит педагог.

Далее педагог раздаёт детям салфетки и спрашивает: «Что это? Какого цвета? Какая поверхность у салфетки? Проведите пальчиками по ней – салфетка неровная, не гладкая, мягкая. (Использование детского игрового экспериментирования в работе с детьми в возрасте от 2 до 3 лет показало, что в совместной, организованной взрослым, деятельности малыши действуют исключительно по его показу и объяснениям. Также, мы неоднократно наблюдали, что даже дети с повышенной двигательной активностью хорошо концентрируют внимание в ходе экспериментирования с разными материалами и предметами, что подтверждается нейропсихологическими исследованиями. В связи с этим, детское игровое экспериментирование может использоваться в коррекции нарушения поведения детей). Для чего нужны салфетки? Можно рисовать на салфетке? Давайте попробуем». Дети пробуют рисовать на салфетке. Педагог спрашивает: «Удобно рисовать на салфетке? Почему, нет?» После ответов детей педагог резюмирует: «Да, на салфетке рисовать неудобно, потому что она мягкая, неровная и карандашу трудно рисовать на ней, салфетка рвётся».

Педагог предлагает детям провести с салфеткой те же опыты, что и с листом писчей бумаги: «Аккуратно разверните салфетку, спрячьте под неё карандаш. Видно? Немножко видно. Салфетка мягкая, тонкая, через неё чуть-чуть видно карандаш». После опытов с салфеткой взрослый предлагает: «Попробуйте салфетку смять. Послушайте, как она шуршит. Салфетка мягкая, шуршит тихо, почти не слышно, мнется легко. Что получилось? Комочек. Маленький, мягкий комочек. Спрячется он в ладошке? Из плотной бумаги получился большой комоч, он не помещался в ладошку, а из мягкой салфетки – маленький, он может спрятаться в ладошке. Прижмите к щеке этот комочек, какой он? К другой щеке приложите жесткую бумагу. Она колется. А салфетка – не колется, потому что она мягкая».

Затем педагог предлагает: «А теперь аккуратно выпрямим наши листочки, разгладим их ладошками. Какая получилась бумага? (Ответы детей) Бумага стала мятая. Мы её смяли, и получилась мятая бумага».

Продолжая исследовать свойства бумаги в совместной с детьми деятельности, педагог спрашивает: «Что ещё можно с бумагой сделать? (Порвать). Давайте порвем её на кусочки и послушаем, какой она при этом издает звук? (Громко трещит). Бумага громко трещит. Трудно рвать бумагу? Что получилось? (Много, много маленьких кусочков). Получилось много обрывков бумаги». После того, как дети порвали бумагу, педагог предлагает им сложить все обрывки бумаги в коробку.

Затем дети под руководством педагога проводят те же действия с салфеткой: «Аккуратно расправьте салфетку, погладьте её ладошками. У нас получилась мятая салфетка. Давайте попробуем её порвать и послушаем, как она будет трещать: громко или тихо. (Тихо). Легко рвется мягкая салфетка. Что получилось? (Много маленьких

кусочков). А на что они похожи? (на снег, на вату) Давайте сложим их в коробку вместе с большими кусочками бумаги. Мышонку очень понравилось играть с листочками бумаги, но тут он услышал, что кто-то открывает дверь, и быстренько побежал в свою норку. А мы с вами наведём порядок и пойдём гулять».

Дети собирают все обрывки бумаги и салфетки в коробку, затем их высыпают из коробки в ведро и задвигают стулья за столы.

В НЕКОТОРОМ ЦАРСТВЕ, В БУМАЖНОМ ГОСУДАРСТВЕ

Задачи:

- Познакомить детей со свойствами бумаги, её особенностями, использование и применение в детском творчестве.

- Заинтересовать детей изготовлением поделок из бумаги в технике оригами, познакомить с некоторыми из них;

- Продолжать знакомить с историей искусства оригами.

Оборудование: царь Картон (игрушка-самоделка, изготовленная из пустой картонной коробки), различные виды корабликов, лодок, птиц, зверей и рыб, выполненные в стиле оригами.

Ход НО Д

I. Вводная часть

Воспитатель. Я знаю, что вы любите слушать сказки. Сегодня я расскажу вам сказку об одном мальчике и царе Картоне. *(Рассказывая сказку, иллюстрирует её поделками оригами).*

II. Основная часть.

Воспитатель. Жил-был маленький мальчик, добрый и весёлый. Он очень любил делать игрушки своими руками и дарить их друзьям. Однажды ему приснился сон...

...В некотором царстве, в Бумажном государстве, правил царь Картон. Всё было в этом царстве-государстве из бумаги: и горы высокие, и леса дремучие, и реки быстрые, и дворцы красивые, и сады цветущие.

Счастливы были его жители, пока не узнали, что в других странах живут различные звери, рыбы и птицы, а у них нет. Опечалился царь Картон, снарядил корабли в заморские страны, чтобы привезли они зверей, птиц и рыб.

Долго ли, коротко ли плавали корабли по морям и океанам, по дальним странам, но ни с чем домой вернулись. От тоски-печали заболел царь, загрустили жители Бумажного государства...

Проснулся мальчик и стал думать-гадать, как им помочь. Думал он, думал и придумал: ведь можно сделать зверей, птиц и рыб из цветной бумаги. И закипела работа: к вечеру волк, лиса, заяц, петух, ёж и другие звери, всевозможные рыбы и птицы заполнили весь стол. *(Показ поделок).*

Очень усталый, но довольный мальчик уснул прямо за столом. И снова ему приснился сон...

Пришёл к нему в гости царь Картон, поблагодарил за замечательные поделки,

произнёс волшебное заклинание, и все бумажные звери, птицы и рыбы очутились в садах цветущих, в лесах дремучих, в реках быстрых. Обрадовались жители сказочного царства-государства и зажили весело и счастливо...

В хорошем настроении проснулся мальчик. Видит, на столе нет ни одной поделки, только листы цветной бумаги и письмо от царя Картон: «Спасибо тебе, маленький друг. Ты вернул счастье и покой нашей стране. Не забывай о нас, продолжай делать чудесные поделки из волшебной цветной бумаги, которую я тебе дарю. Царь Картон».

С тех пор любимым занятием мальчика и его друзей стало изготовление поделок из бумаги. И сколько бы они ни делали новых игрушек, волшебный подарок царя Картон никогда не заканчивается.

III. Итог занятия.

Воспитатель. Понравилась вам сказка?

Дети. Да!

Воспитатель. Хотите поучиться делать фигурки из бумаги?

Дети. Да!

Воспитатель. Тогда давайте откроем свою школу волшебников и попробуем освоить искусство оригами (это слово в переводе с японского означает «сложенная бумага»).

« Отгадай загадку»

Задачи:

- познакомить с волшебным превращением бумажного квадрата;
- показать виды сгибания, научить находить линию сгиба, угол, сторону;
- закрепить знания о геометрических фигурах;
- развивать воображение, творческие способности.
- воспитывать усидчивость, аккуратность.

Оборудование: квадраты из цветной бумаги 20 х 20 см, фломастеры; квадраты, разлинованные пополам и по диагонали (для счёта квадратов).

Ход НОД

I. Вводная часть

Воспитатель. Ребята, к нам в гости пришёл квадрат. Он хочет нам что-то сказать. Давайте его послушаем.

Квадрат. Меня зовут квадрат-трансформер. Я - необычный квадрат. А как вас зовут, сколько вам лет? *(Ответы детей.)*

Надеюсь, вам будет интересно играть со мной. Я буду раскрывать свои секреты - почему я необычный. В играх со мной вам будут помогать глаза и пальцы.

II. Основная часть.

У каждого на столе лежит цветной квадрат.

Квадрат. Обведите меня пальчиком. Лучше это делать указательным пальцем правой руки, а глаза пусть внимательно следят за пальчиком. Побежал пальчик направо, обогнул уголок, опустился вниз, снова обогнул уголок, побежал налево, обогнул уголок, поднялся вверх. Уф! Устал, весь квадрат обежал.

Отдохнули? А теперь попробуйте сами, без подсказки, обежать квадрат, но в другую сторону, вслух пересказывая свой путь.

С честью справились с заданием? Молодцы!

Вы уже догадались, почему я необыкновенный квадрат? Да, во мне, как в матрёшке, прячется ещё один квадрат, но поменьше, а в нём ещё четыре. Можете найти ещё четыре квадрата? Покажите мне их, пожалуйста. *(Ответы детей.)*

Детям раздаются квадраты, разлинованные пополам и по диагонали.

Пальчиковая гимнастика.

Указательным пальцем правой руки выполняются круговые движения по ладони левой руки. Действия сопровождаются словами:

Сорока - белобока

Кашу варила,

Деток кормила: *(Загибают пальчики:*

Этому дала, *мизинец,*

Этому дала, *безымянный,*

Этому дала, *средний*,

Этому дала, *указательный*,

Этому дала. *большой*.)

Воспитатель. А теперь обведите все квадраты фломастером. Если кто нашёл 5 квадратов - хорошо, если 6 - замечательно, если все 10 квадратов - великолепно!

Квадрат. Возьмите квадраты, которые лежат у вас на краю стола, и попробуйте сложить их пополам. Это можно сделать по-разному. Есть 4 способа. Какие фигуры получились?

Дети. Прямоугольник, треугольник.

Квадрат. Вы уже многое обо мне знаете. А сейчас я расскажу вам о своих линиях-дорогах.

Проведите пальчиком по линии, которая соединяет углы квадрата, - это диагональ. А есть ли ещё одна диагональ, которая соединяет противоположные углы?

Дети. Да.

Квадрат. Только давайте договоримся: когда вы показываете диагональ, проведите пальчиком по всей её длине, от начала до конца. (*Дети выполняют*.)

Согните квадрат по диагонали. Какая фигура получилась? (*Треугольник*).

Правильно. А может быть, вы догадаетесь, какая фигура получится, если согнуть квадрат по второй диагонали? *Ответы детей*.

III. Итог занятия.

Квадрат. А теперь, ребята, давайте с вами повторим и закрепим все, что мы делали сегодня на занятии.

- Как из квадрата сделать прямоугольник? Треугольник?
 - Покажите линию, которая соединяет углы квадрата. Как эта линия называется?
 - Если согнуть квадрат по диагонали, какая фигура получится? А если согнуть квадрат по второй диагонали? (*Ответы детей*.)
- Молодцы! Все мои секреты вы усвоили.

«Моя любимая игрушка»

Задачи:

- расширить представления детей об образе жизни медведей;
- закрепить умение мастерить поделки в стиле оригами с использованием пооперационных карт;
- развивать глазомер, мелкую мускулатуру рук.

Оборудование: пооперационные карты, лист коричневой бумаги 12 x 12 см, фломастеры; картинки с бурым и белым медведями, игрушечный медвежонок.

Ход НОД

I. Вводная часть.

К нам в гости сегодня пришел... Впрочем, догадайтесь кто. А для этого отгадайте загадку:

Он в берлоге спит зимой
Под большущею сосной.
А когда придет весна,
Просыпается от сна.

Дети. Медведь!

Верно. Вот и к нам в гости пришел медвежонок. Его зовут Мишутка.
(*Медвежонок здороваётся с детьми.*)

Медвежонку интересно, знаете ли вы, где он живет? К каким животным он относится? К домашним или диким? Чем питается медвежонок в лесу? Как вы думаете, что наш Мишутка любит больше всего? (*Ответы детей.*)

Да, медведь - хищник. Но охотится он редко. Зато если встретит в лесу заросли малины - съест все ягоды. А найдет гнездо диких пчел - с большой охотой будет есть мед. Может отыскивать грибы, выкапывать из земли корешки растений. Так какое у него основное меню?

Дети. Орехи, ягоды, рыба, мелкие зверьки.

Молодцы! В нашей стране живут два вида медведей - бурый и белый (*показ иллюстраций*). Бурый медведь широко расселился по всей лесной полосе Европы и Азии. Шуба у него густая, плотная, а вот холода он боится, и как только зима на порог - мишка в берлогу и спит до самой весны. Спит он долго. Зимой у медведицы рождается 2-3 медвежонка. Новорожденные питаются молоком матери. А вот почему медвежата рождаются зимой? (*Ответы детей*).

Потому что только в это время у медведицы есть свой «дом» - берлога. Ведь летом она бродит по лесу и ночует, где придется.

А сейчас посмотрите на белого медведя. Белый мишка живет за Северным полярным кругом, среди вечных льдов и снегов. Это самый большой, самый сильный из

медведей. Он не боится холода. В самые лютые морозы он купается в ледяной воде, плавает и ныряет.

Его излюбленная пища - тюлени, рыба, морские водоросли, птичьи яйца. Живет 30-35 лет, в неволе - 20-25 лет. А в каких сказках встречается медведь?

Ответы детей.

II. Основная часть.

Сегодня мы будем делать фигурку медведя в стиле оригами. Разогреем наши пальчики.

Пальчиковая гимнастика.

Движения для пальцев рук по тексту.

Ну-ка, братцы, за работу.

Покажи свою охоту:

Большаку дрова рубить,

Печи все тебе топить,

А тебе воду носить.

А тебе обед варить,

А малышке песни петь,

Песни петь да плясать,

Родных братьев забавлять.

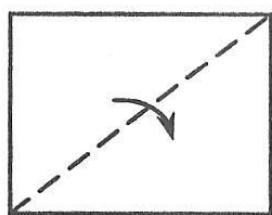

1

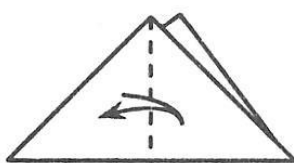

2

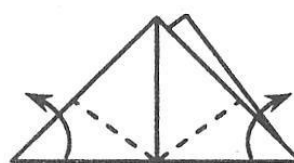

3

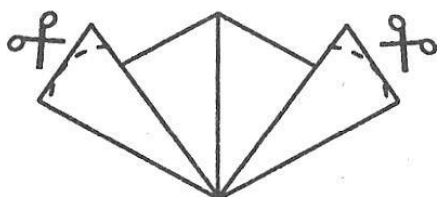

4

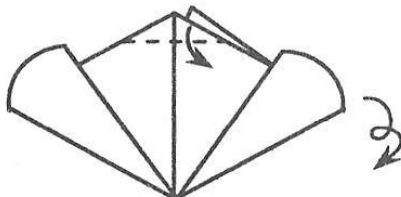

5

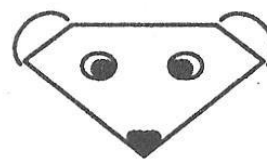

6

Скажите, из какого цвета будем конструировать медведя.

Сложите квадрат по диагонали (схема 1). Положите полученный треугольник

широкой стороной к себе и сложите эту сторону пополам, сжав стиб лишь внизу - так вы обозначите середину широкой стороны (схема 2). Два нижних угла треугольника надо загнуть вверх (схема 3), начиная их отгибать от намеченной середины нижней стороны, и ножницами закруглить острые ушки (схема 4). Это будет изнаночная сторона поделки.

Внимательно смотрим на пооперационные карты. Осталось на изнаночную сторону загнуть внизу верхний угол, чтобы голова медведя не была столь остроконечной (схема 5).

Переверните поделку и посмотрите на нее с обратной стороны - практически она готова, два медвежьих ушка выступают по бокам из-за головы. Вам осталось оформить мордочку медведя - нарисуйте ему глаза и носик (схема б).

III. Итог занятия.

- Чем мы сегодня занимались?
- Какие бывают медведи?
- Расскажите, опираясь на пооперационную карту, ход изготовления мордочки медведя. (Ответы детей.)

Давайте из мордочек медведя сделаем маски. Для этого приклеим их к полоске бумаги. А теперь поиграем в игру «У медведя во бору».

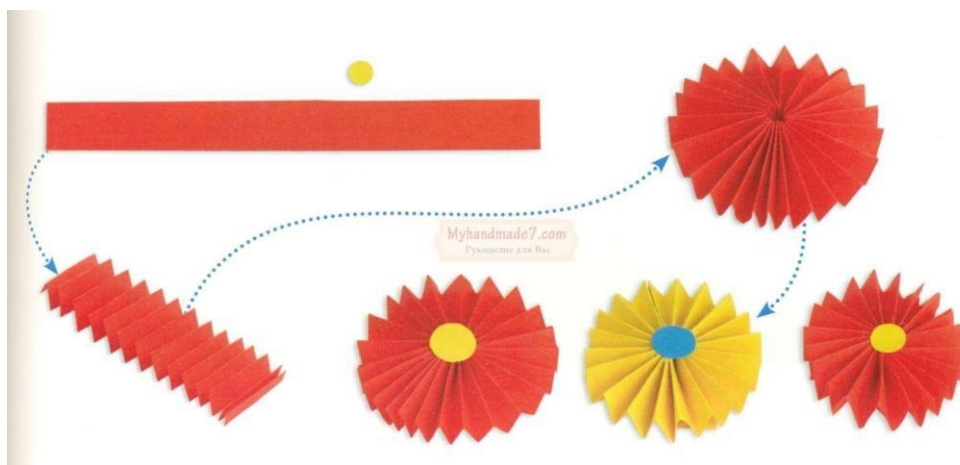

3D-ОТКРЫТКА

Наверняка ты смотрел мультфильм в 3D и замечал, как оживают персонажи при объёмном изображении. Оказывается, сделать объекты трёхмерными достаточно просто. Давай попробуем изготовить открытку с 3D-эффектом.

Что потребуется:

- цветной картон, двухсторонняя цветная бумага
- клей
- ножницы ленточка

Последовательность работы:

Возьми два сложенных пополам листа: один - картона, другой - цветной бумаги.



На листе цветной бумаги со стороны сгиба сделай надрезы, как показано на фото. Должны получиться 3 ровных квадрата разного размера.



Теперь то, что ты надрезал, выдвини вперёд и вовнутрь. У тебя должна получиться лесенка, как будто из коробочек. Наклей заготовку на лист цветного картона. Укрась коробочки: приклей цветную бумагу и ленточки.



По такому принципу можно сделать открытку с шарами



ОТКРЫТКА С ЛАДОШКАМИ

Хочешь сделать ещё одну необычную открытку? Для этого не нужно ничего особенного: всего лишь по листу цветной бумаги и картона, ножницы, клей и твои замечательные ручки.

Что потребуется: цветные картон и бумага клей ножницы

Последовательность работы:

Обведи свою ладошку на листе картона.

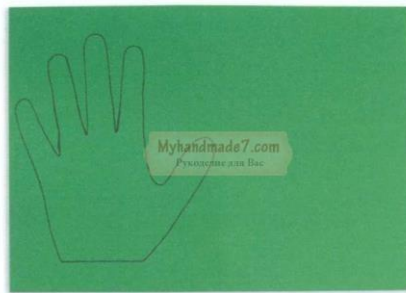

Вырежи ножницами заготовку. Тебе понадобятся две такие детали.
Вырежи из цветной бумаги полоску и сложи её гармошкой.

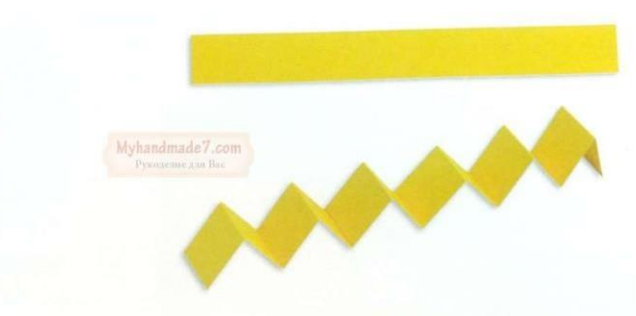

Приклей один край гармошки к одной «руке», а второй - к другой. Вырежи из цветной бумаги или напиши фломастерами поздравление.



3D –ФИГУРКИ

Тебе никогда не хотелось необычно украсить свою комнату? Давай сделаем объёмные фигурки-украшения из цветной бумаги. Их можно будет поставить на тумбочку или повесить на ниточке к люстре.

Что потребуется: цветная бумага клей ножницы ленточка

Последовательность работы: Нарисуй на сложенном вдвое листе цветной бумаги половинку яблока, как показано на фото.



Вырежи заготовку и, используя её как шаблон, сделай 5 таких экземпляров. Дополнительно вырежи детали для яблока.



Склей заготовки между собой, как показано на фото.



Приклей остальные детали.



Фрукты и овощи могут быть любимыми!

ВЕСЁЛЫЕ ЖИВОТНЫЕ

Оказывается, [из цветной бумаги](#) можно быстро и легко сделать себе полосатого друга. А чтобы была возможность играть с друзьями, давай узнаем, как сделать не только тигра, но и других животных.

Что потребуется:

цветная бумага
ножницы клей

Последовательность работы:

Возьми лист цветной бумаги и сложи, как показано на рисунке. Склей концы, чтобы получилась полоска.

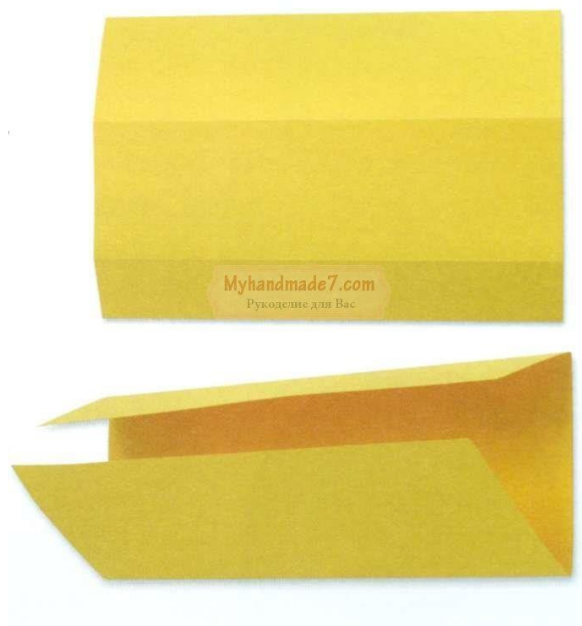

Согни полоску «гармошкой» в трёх местах, чтобы получилась буква «М».



Вырежи из цветной бумаги заготовки для животного.



Приклей заготовки на основу. Готово! У тебя получился тигр.



Поделки из бумаги для детей

Оригами собака

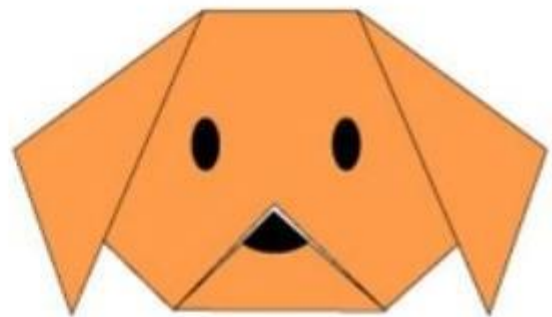
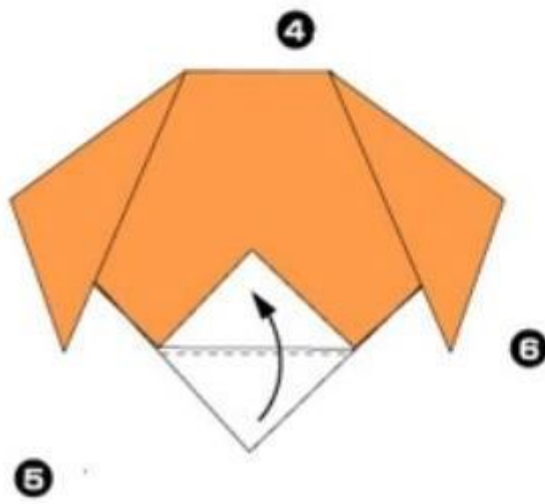
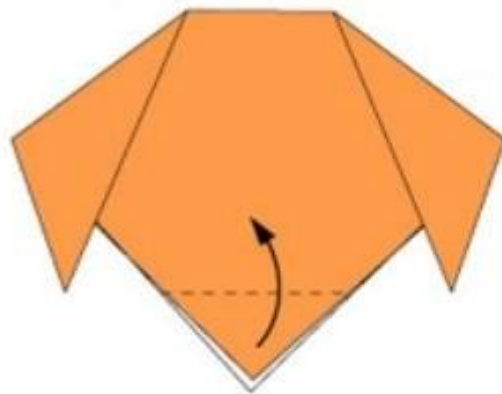
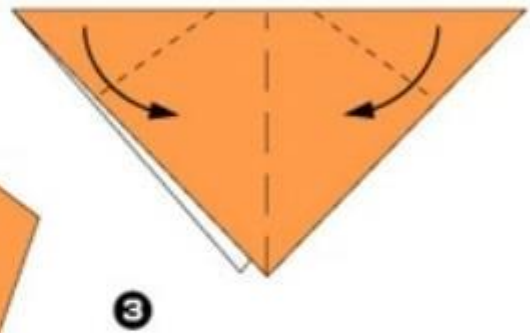
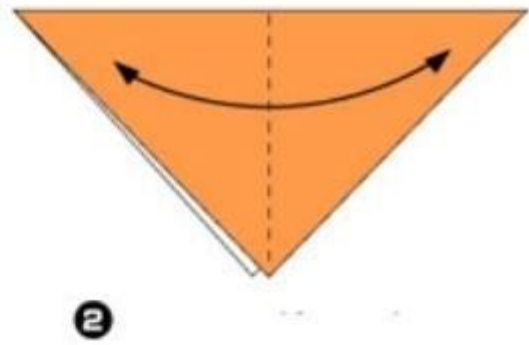
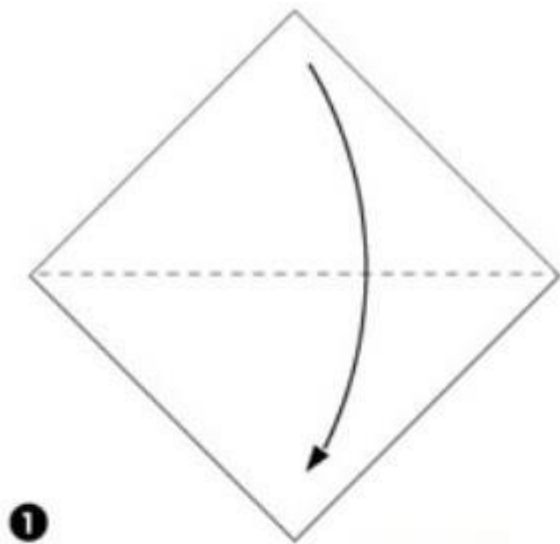

Оригами кошка

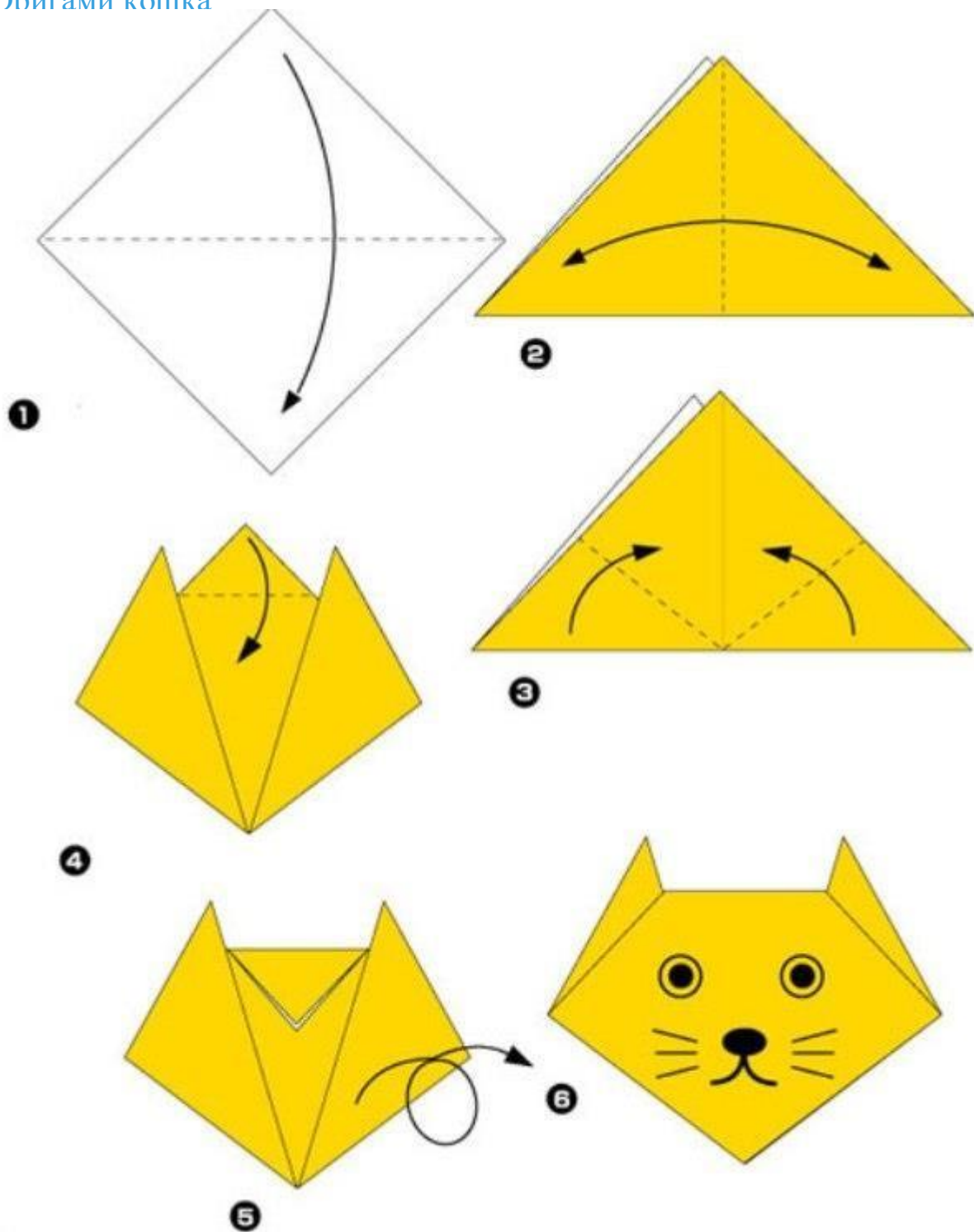

Оригами мышь

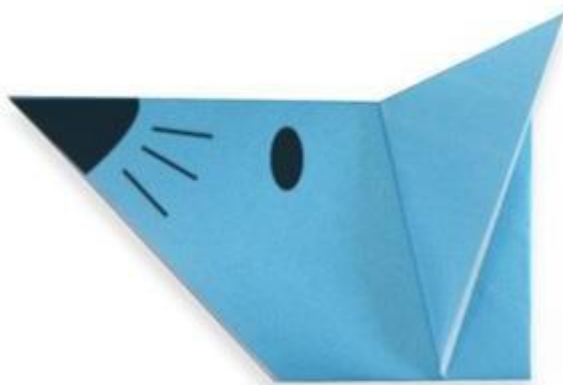

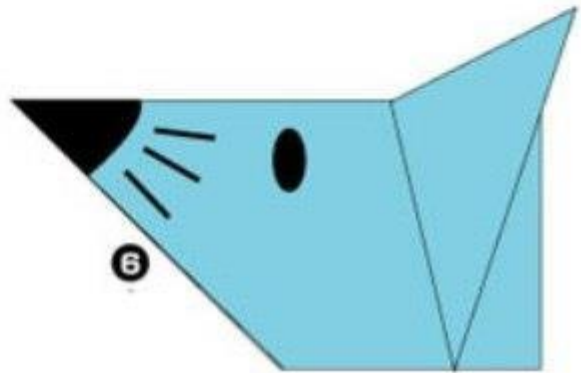
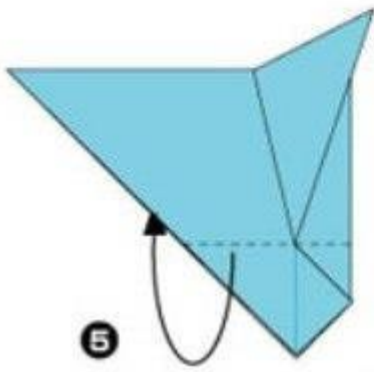
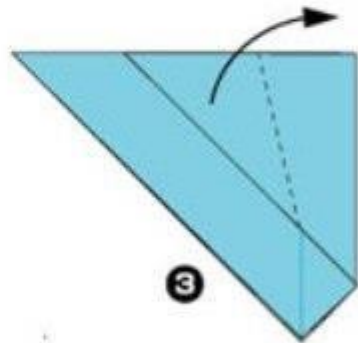
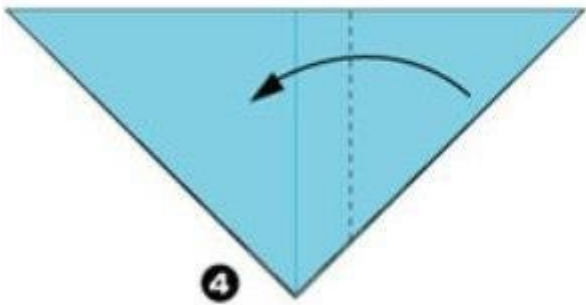
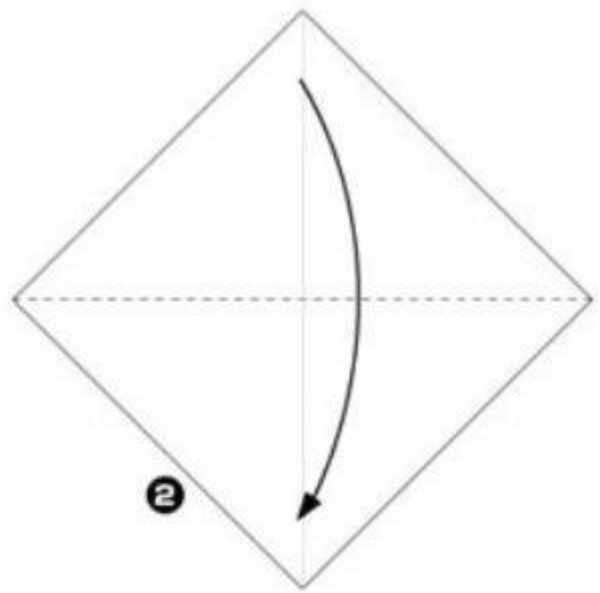
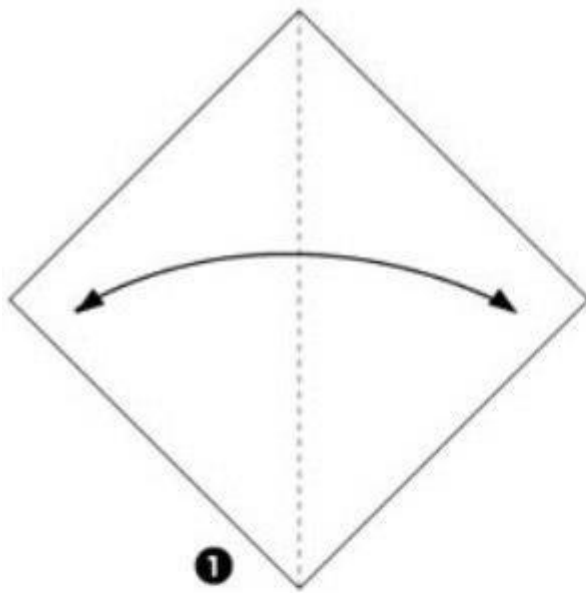

Медведь оригами

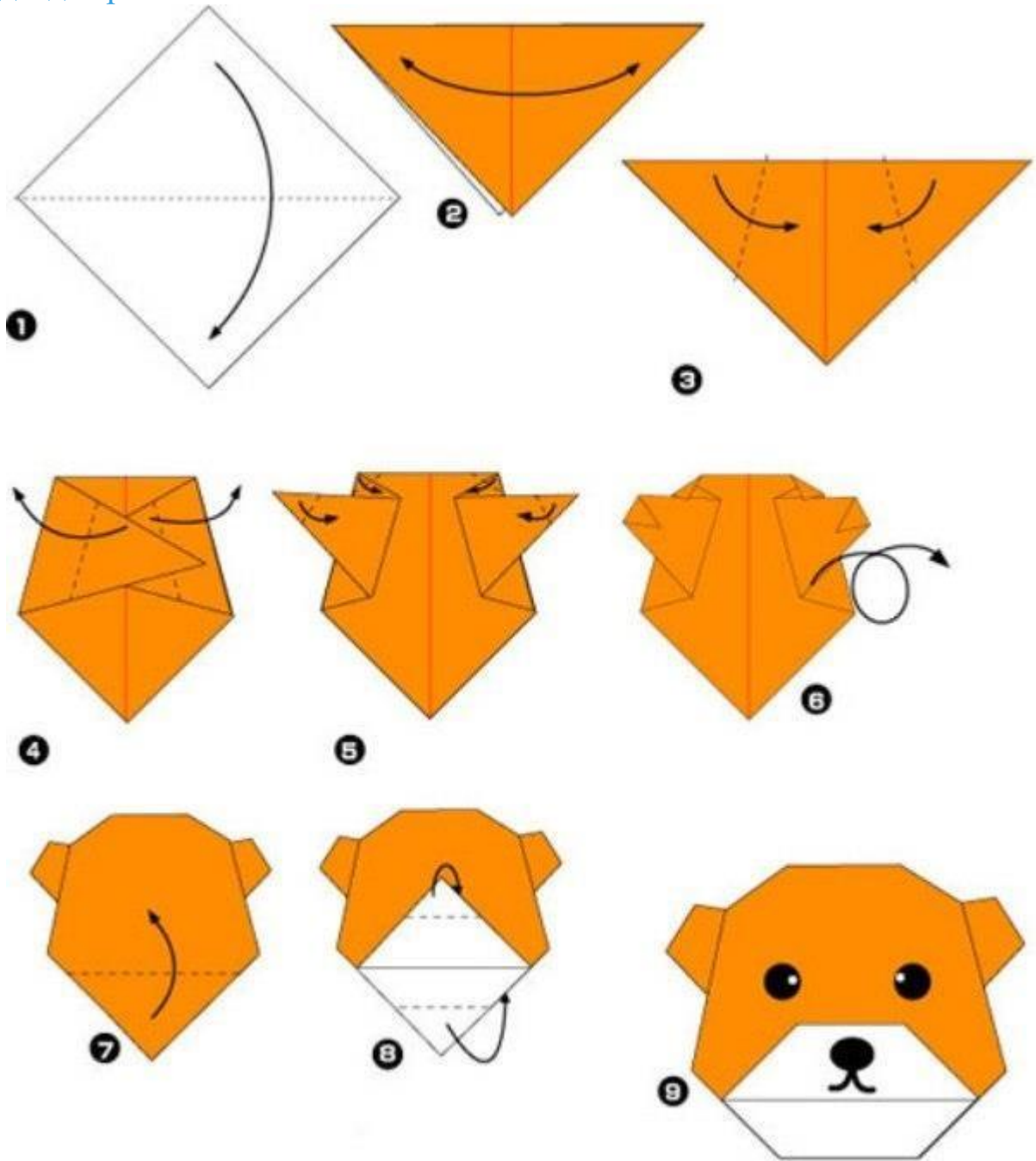

Оригами заяц

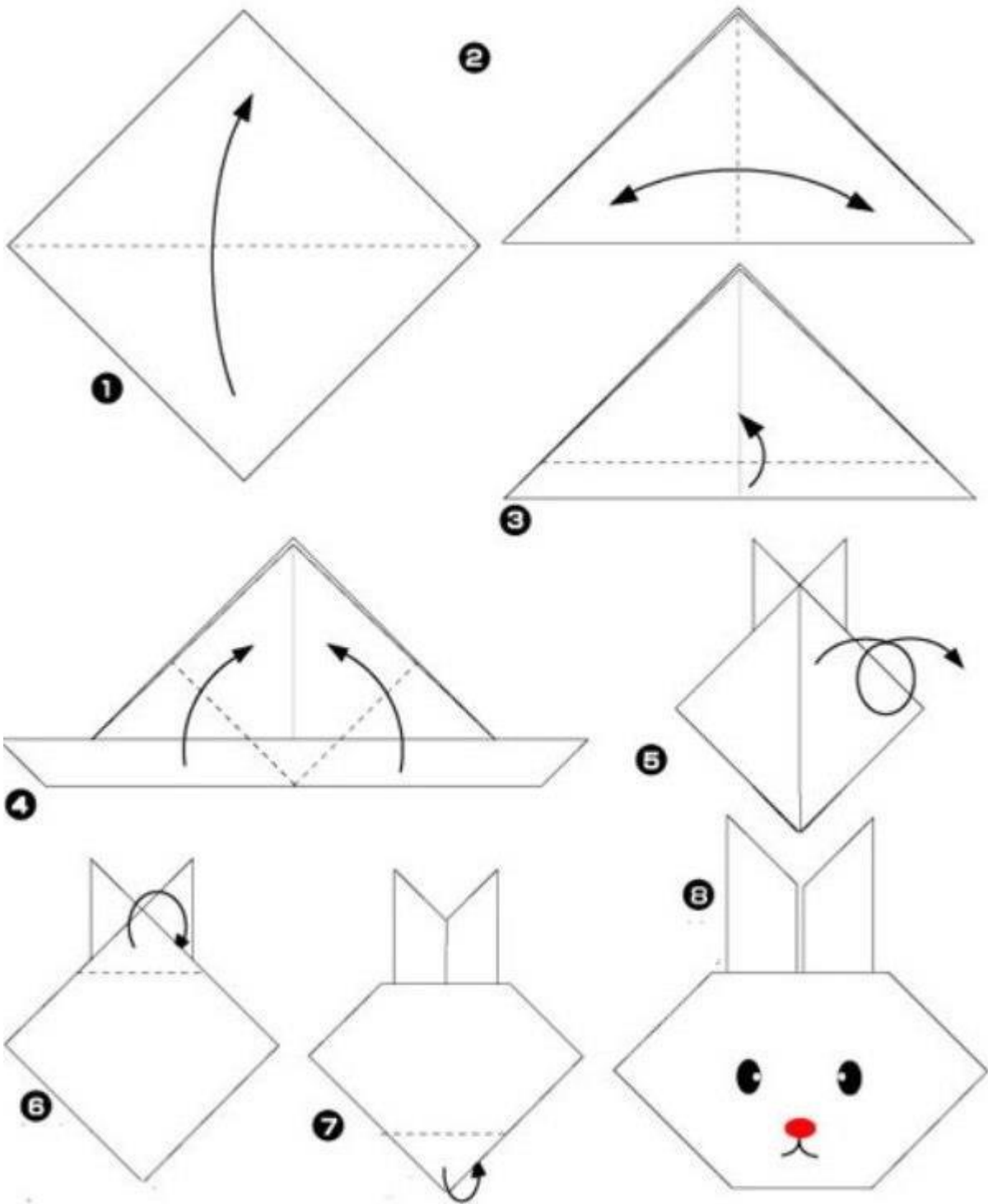

Лиса оригами

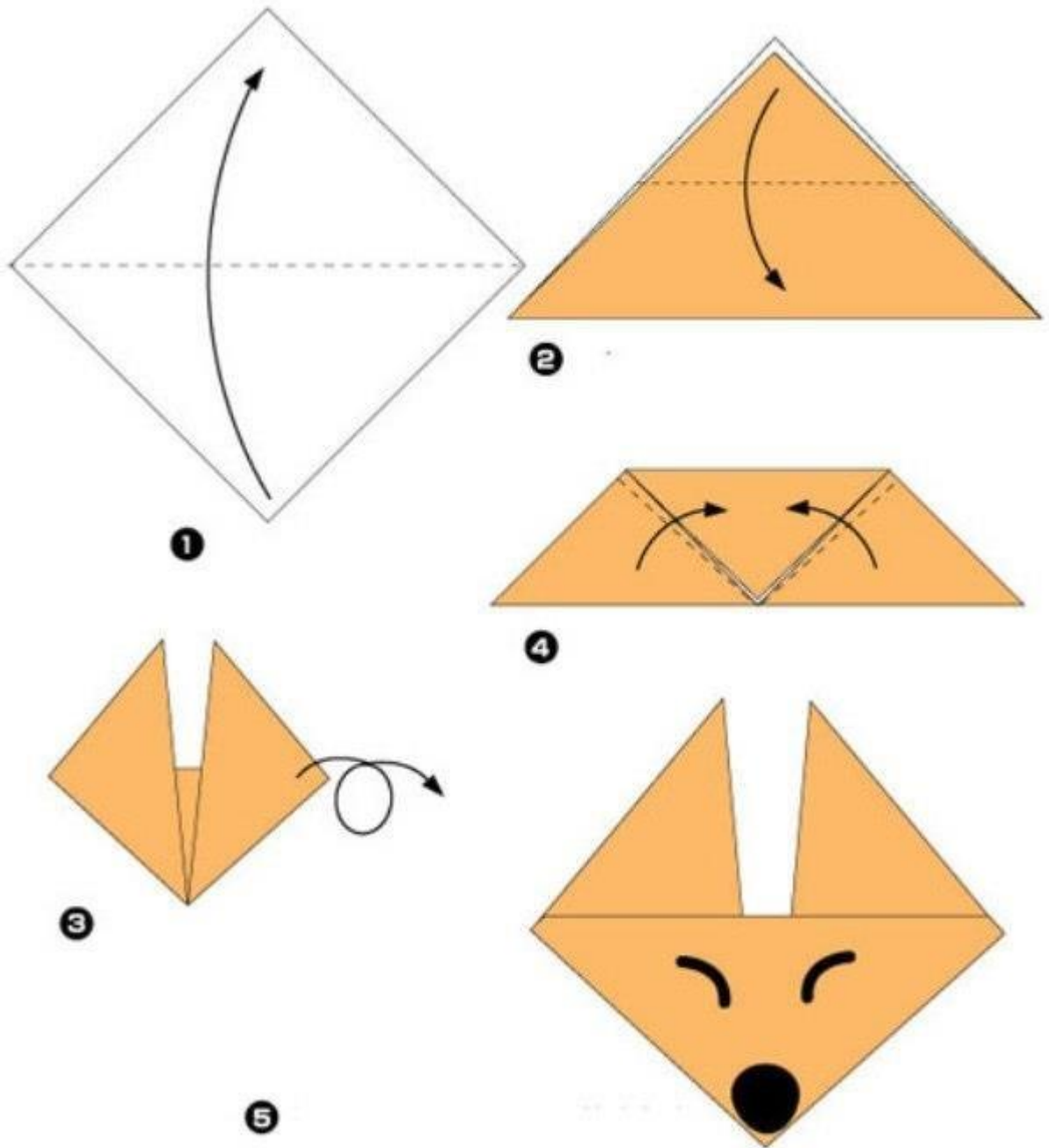

Лев оригами



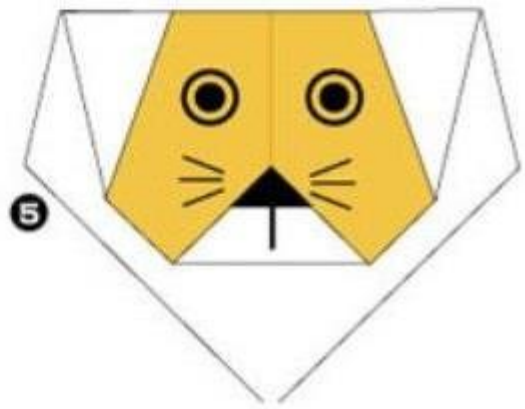
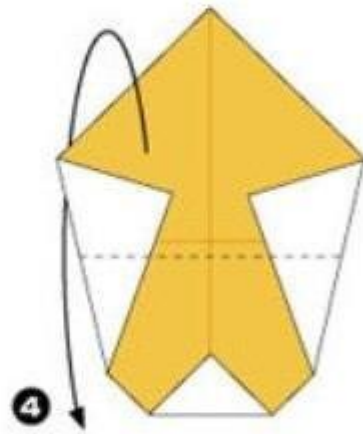
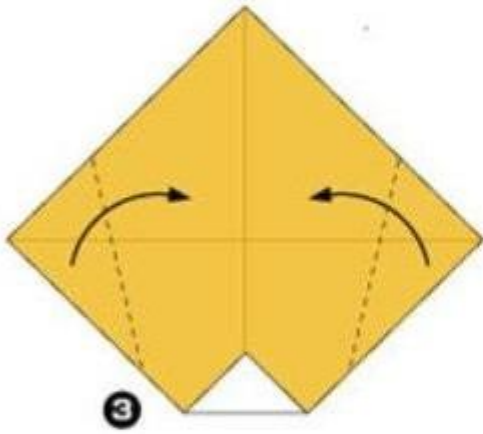
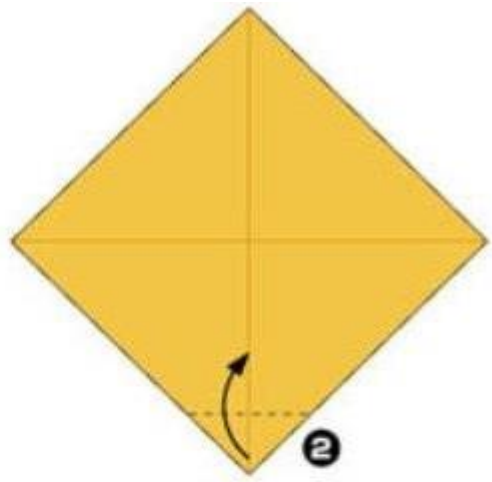
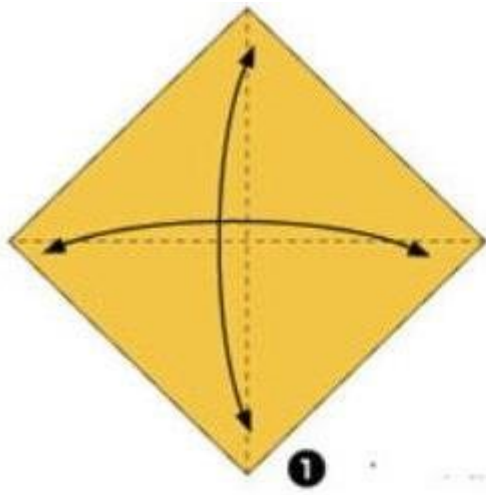

Слон оригами

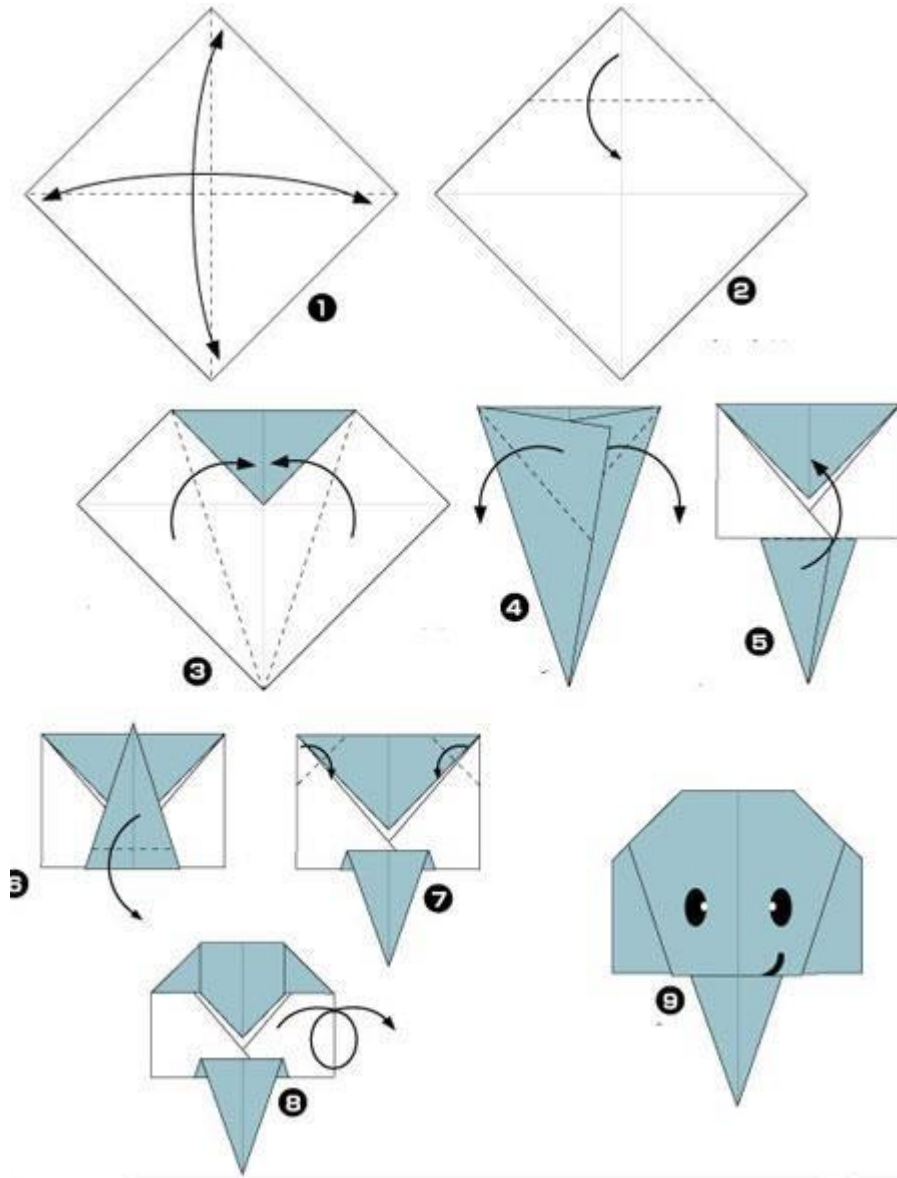

Обезьяна оригами

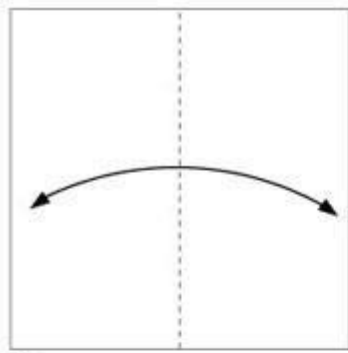

1

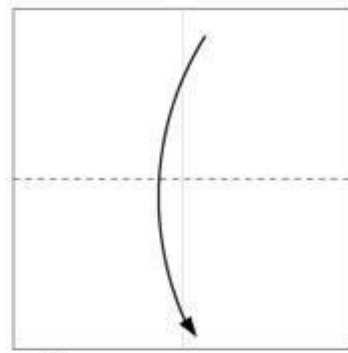

2

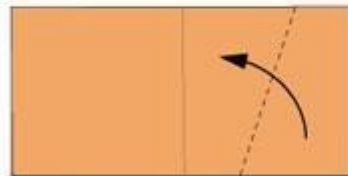

3

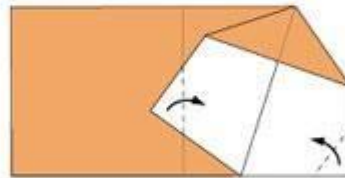

4

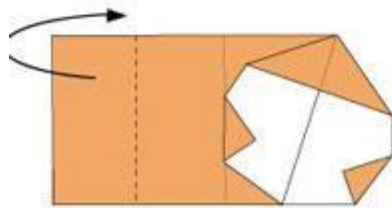

5

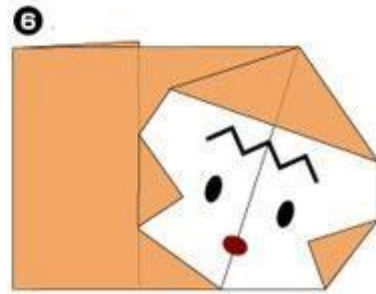

6

Черепаха оригами

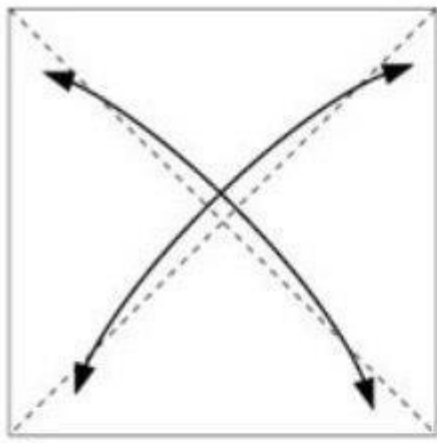

1

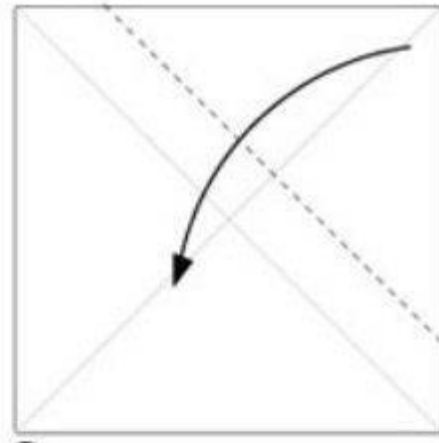

2

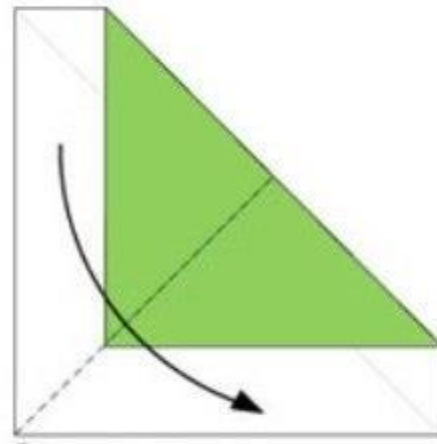

3

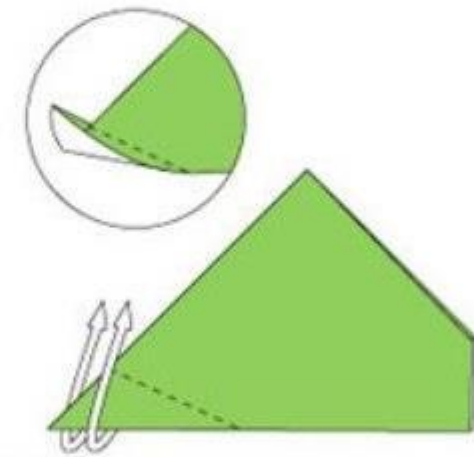

4

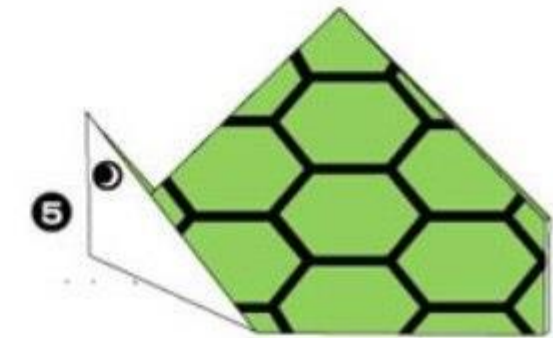

5

Панда оригами

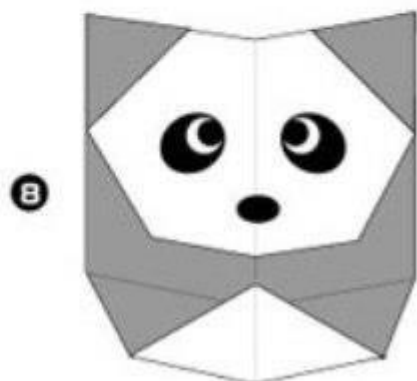
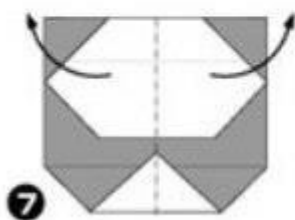
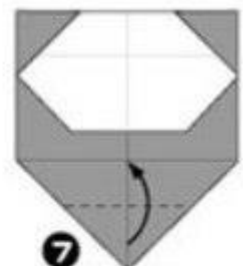
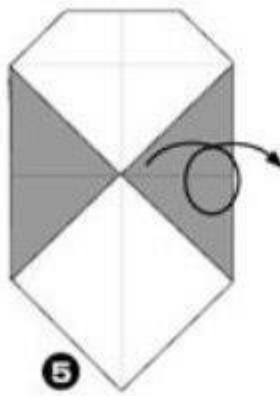
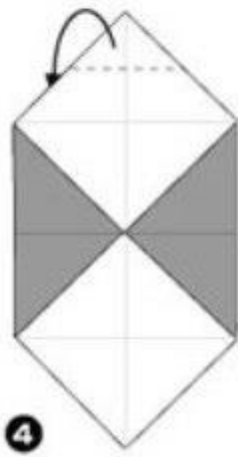
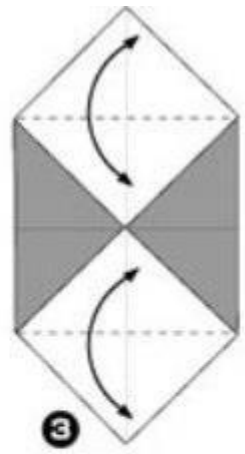
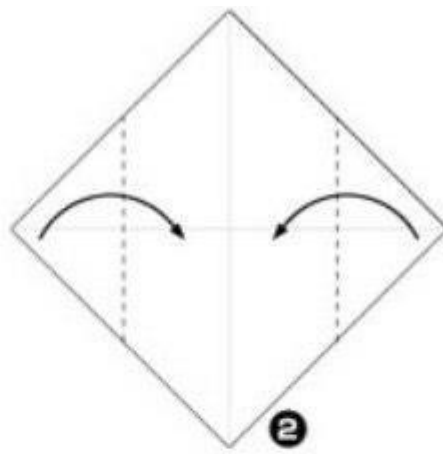
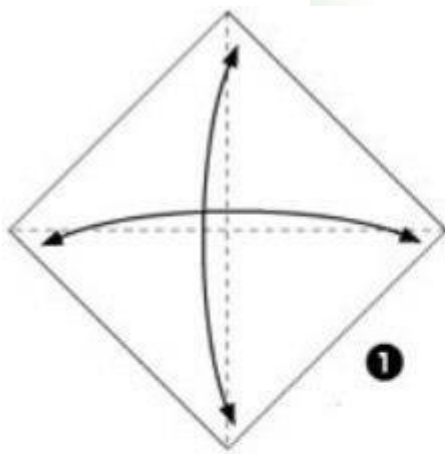

Коала оригами

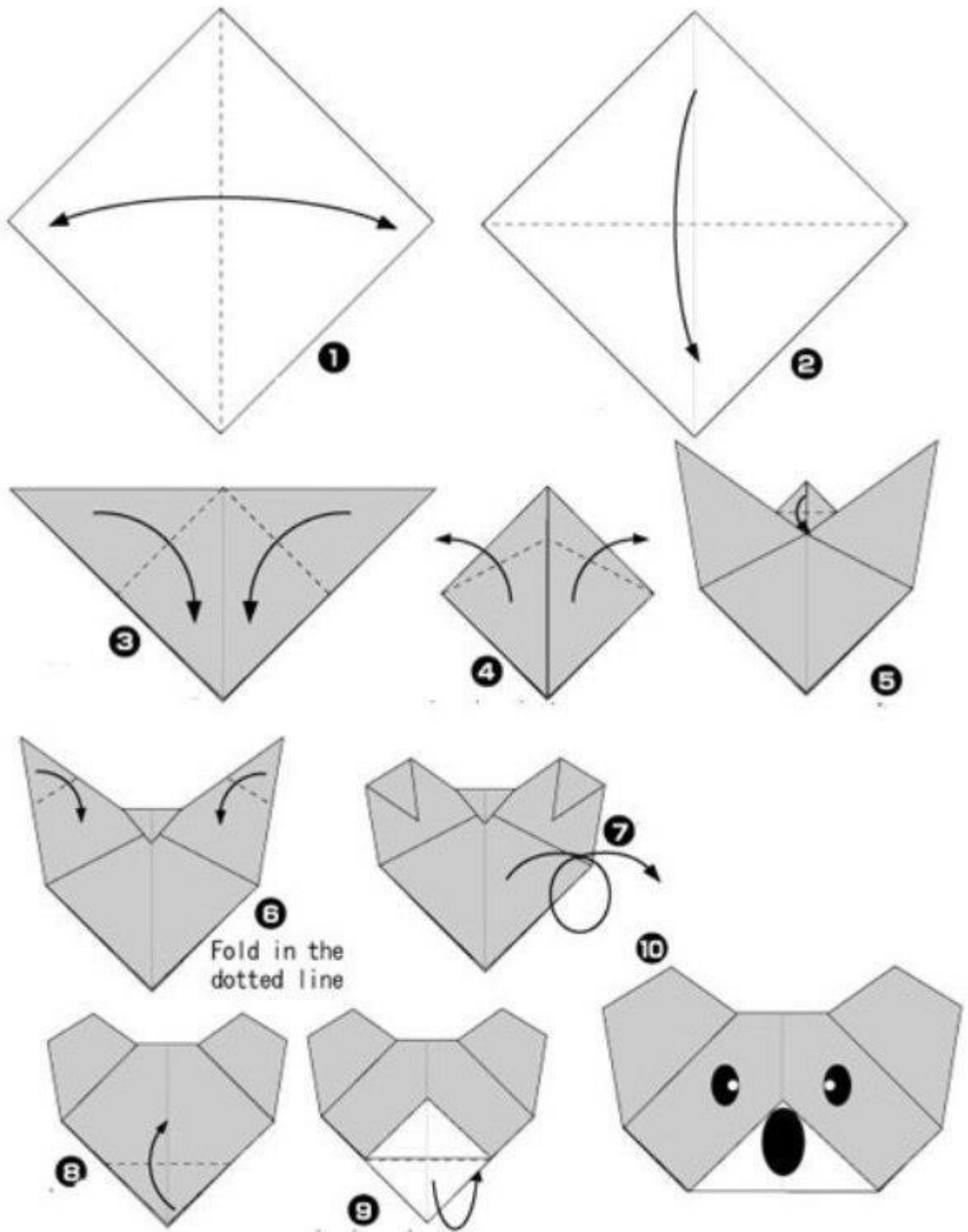

Змея оригами

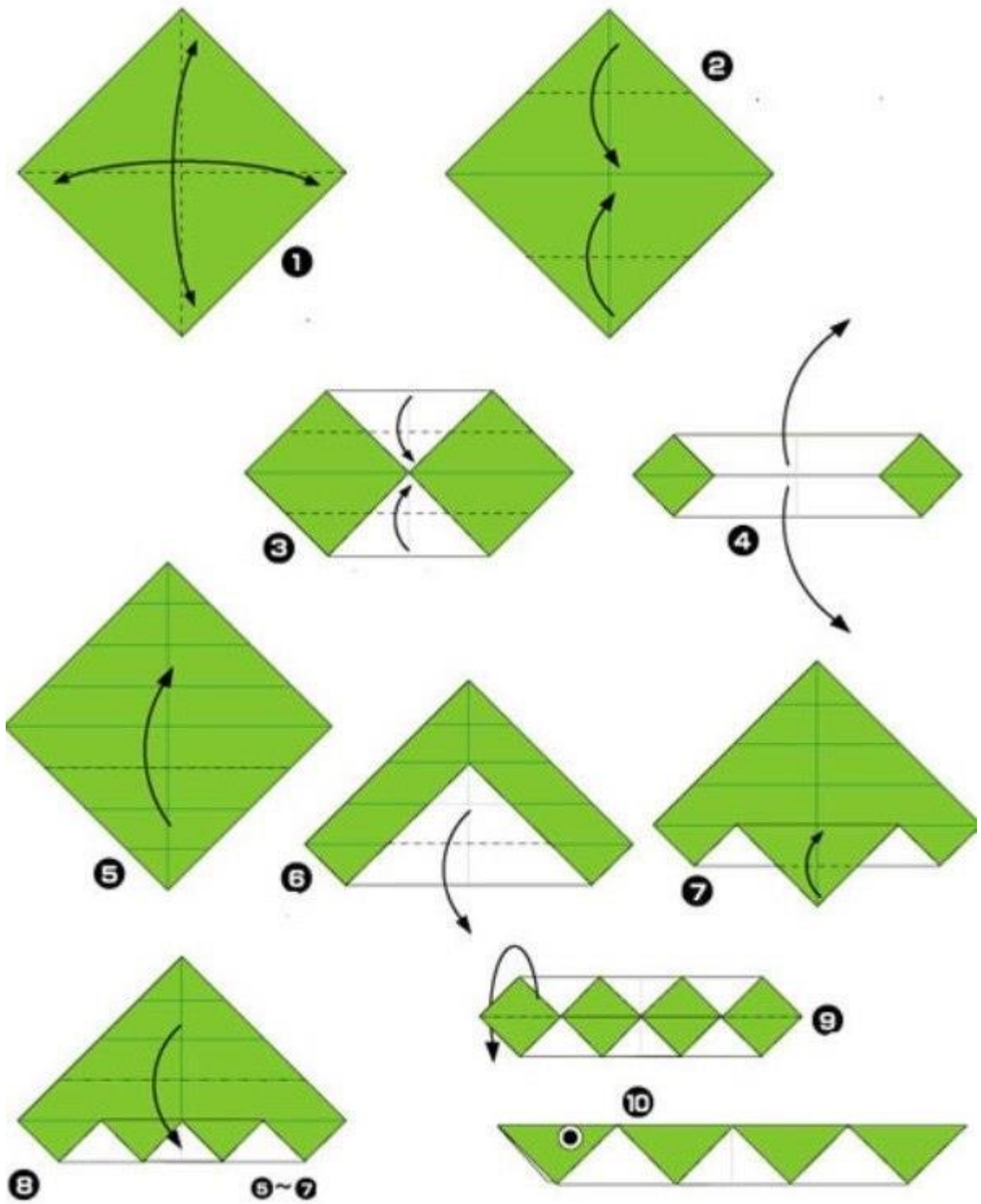

Пингвин оригами

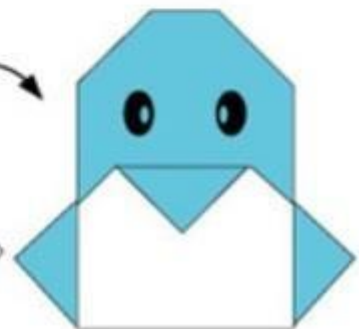
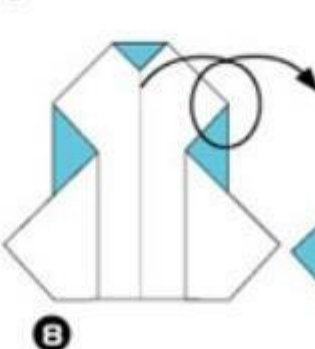
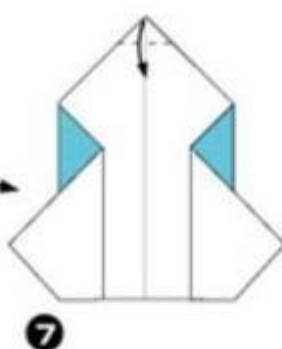
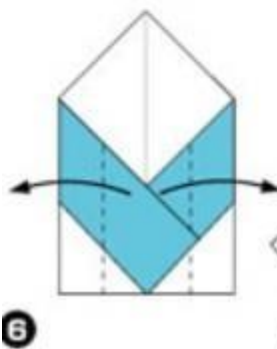
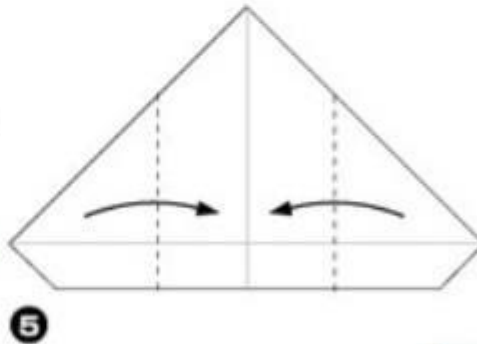
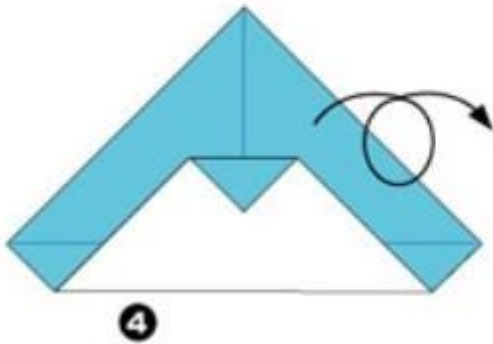
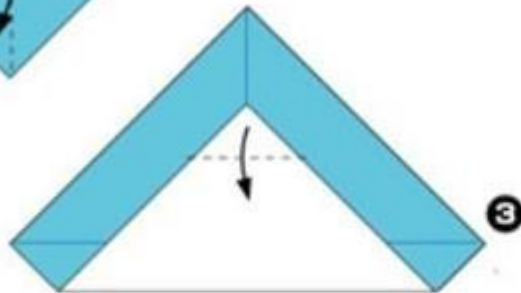
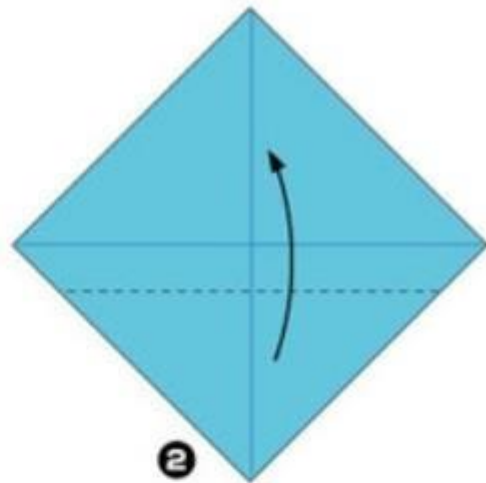
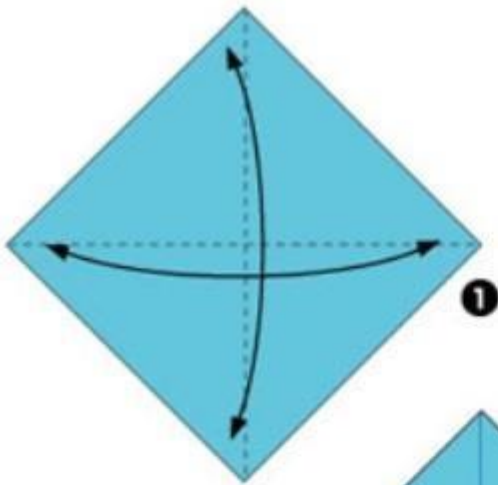
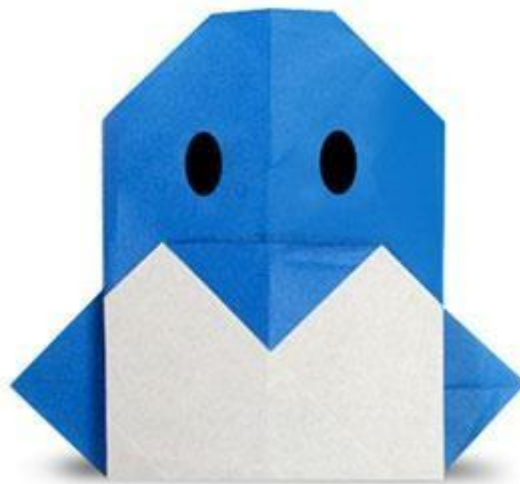

Сова оригами



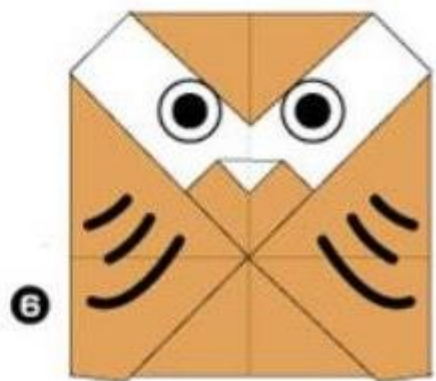
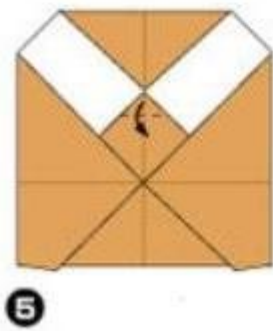
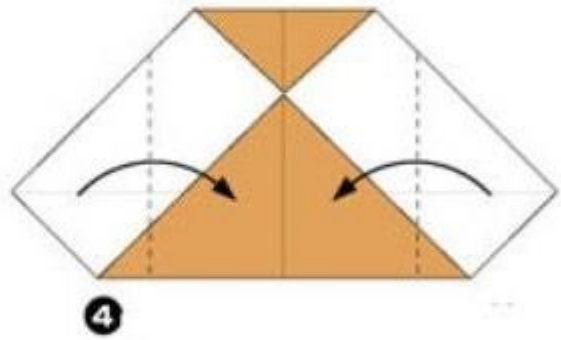
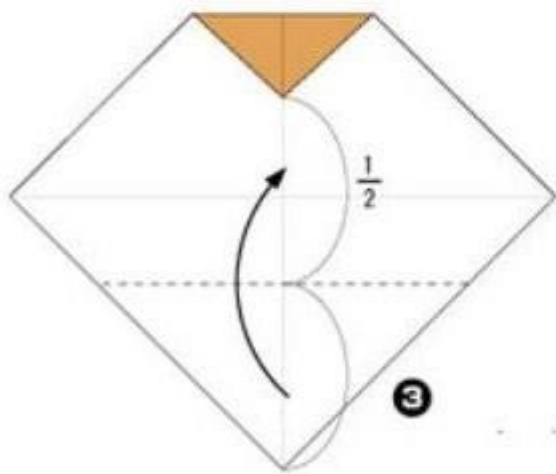
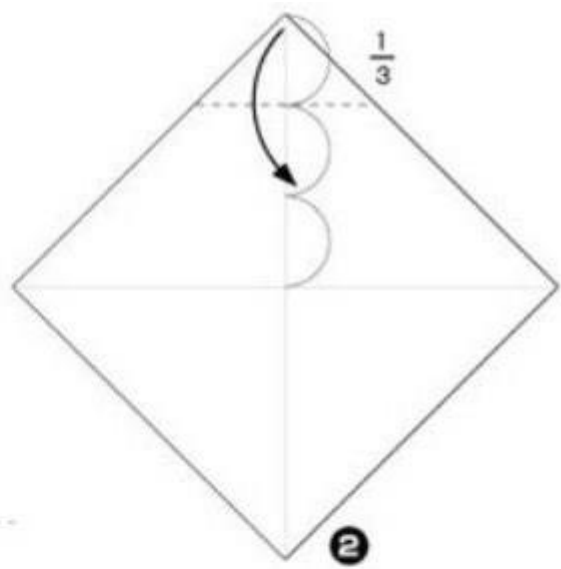
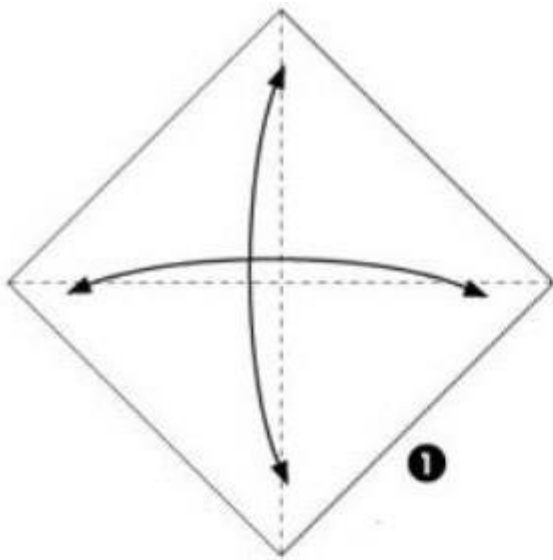

Рыба оригами

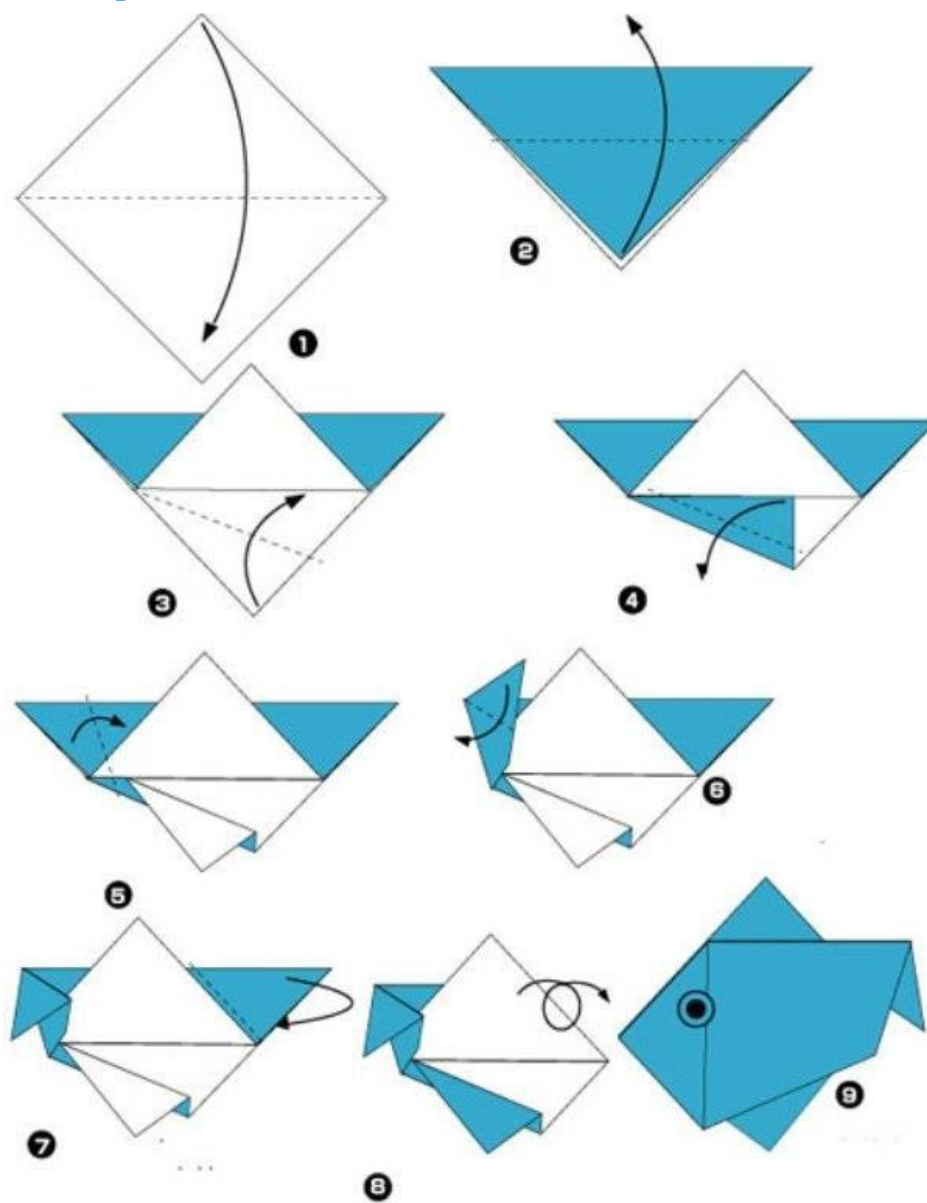

2) Оставляем один диск в сторонке, остальные превращаем в лепесточки.



3) Вырезаем из белого картона круг, наклеиваем на него лепесточки.



4) В серединку нашего цветочка приклеиваем один ватный диск.



5) Раскрашиваем серединку ромашки желтым цветом.



6) Из белого картона вырезаем вазу, оставляя место для приклеивания ромашек.

7) Раскрашиваем вазу в любой понравившийся цвет.

9) Приклеиваем ромашки.



10) Украшаем вазу цветочками из пайеток (они приклеиваются на клей)



11) Ура! Ромашки для наших бабушек готовы!



3.3. Наличие печатных образовательных ресурсов

- 1.Т.Б.Сержантова «366 моделей оригами» Москва Айрис пресс 2004
- 2.Т.Сержантова «Оригами для всей семьи» Москва Айрис пресс 2004
- 3.С.Ю. Афонькин и Е.Ю. Афонькина «Уроки оригами» Аким 1996
4. С.Мусиенко, Г.Бутылкина «Оригами в детском саду» обруч Москва 2010г.

IV. Приложение.

Тематический план занятий кружка «Волшебная бумага»

Тема	Задачи	Материал
<i>Октябрь</i>		
<i>Яблоки в корзине</i>	Учить мять бумагу, скатывать из неё комочки, обмакивая в клей приклеивать их к картону, аккуратно работать с клеем. Развитие сенсомоторики.	1/2 альбомного листа с изображением корзинки, кусочки бумаги желтого красного,зеленого цветов, клей ПВА
<i>Ветка рябины (коллективная работа).</i>	Продолжать учить скатывать маленькие кусочки бумаги в плотный комочек и составлять из них гроздь рябины. Воспитывать желание делать аппликацию и доводить начатое дело до конца. Укреплять кисти рук, развивать мелкую моторику.	¼ тонированного листа ватмана, засушливые листья рябины, бумажные салфетки красного цвета; клей, кисти, салфетки
<i>Ноябрь</i>		
<i>Конфетки</i>	Продолжать знакомить детей с бумагой и её свойствами (сенсорное развитие); учить мять бумагу, скатывать из неё комочки, приклеивать их к картону; формировать интерес и положительное отношение к аппликации.	Двусторонняя бумага ярких цветов; лист картона круглой формы (тарелочка); клей ПВА.
<i>Мороженное в вафельном</i>	Учить	Кукла Катя, 1/2 альбомного

<i>стаканчике</i>	последовательно выполнять работу; скатывать салфетки в комочек, обмакивать в клей и прикладывать близко друг другу, развивать цветное восприятие.	листа с изображением вафельного рожка, цветные бумажные салфетки, клей ПВА
<i>Толстые животики</i>	Учить детей формировать из бумаги комочки, приклеивать их в определенном месте основы; аккуратно закрашивать, не выходя за контур карандашом.	Двусторонняя бумага черного и коричневого цветов, картинки с контурным изображением мишки и Чебурашки; клей ПВА; цветные карандаши
<i>Петушок-золотой гребешок (коллективная работа)</i>	Упражнять в комкании и скатывании в жгутики полосок бумажных салфеток (техника бумагопластики). Продолжать формировать навыки аппликации (наклеивание бумажных шариков на силуэт хвоста).	¼ тонированного листа ватмана с силуэтом петушка хвост не раскрашенный, цветные бумажные салфетки; клей, кисти, салфетки
Декабрь		
<i>Сугробы, снег на деревьях (коллективная работа)</i>	Закреплять умение детей аккуратно разрывать бумагу на кусочки различного размера и формы, аккуратно приклеивать на основу (на крону деревьев, на землю), пространственное освоение листа, развитие воображения. Продолжать учиться действовать сообща.	¼ тонированного листа ватмана с изображением деревьев, листы белой бумаги; клей, кисти, салфетки
<i>Мы слепили снеговика (коллективная работа)</i>	Закреплять знание детей о круглой форме, о различии предметов по величине, учить детей работать с ватными дисками различной величины, составлять изображение, из частей правильно располагая их по величине	Картинка с изображением снеговика, картина с предыдущего занятия, ватные диски разной величины, кусочки цветного картона, фломастеры, клей

	использовать бумагу в зависимости от ее качеств. Воспитывать интерес к аппликации.	клей, кисти
<i>Новогодняя елочка</i>	Учить детей составлять аппликативное изображение елочки из готовых форм (треугольников), с частичным наложением друг на друга. Продолжать учить скатывать из мелких кусочков бумаги шарики, аккуратно пользоваться клеем. Воспитывать самостоятельность и доброжелательные отношения к другим детям	½ альбомного листа, заготовки из зеленой бумаги (треугольники разных размеров), двусторонняя бумага ярких цветов (фантики), клей, кисти, салфетки
<i>Январь</i>		
<i>Зайка беленький сидит (коллективная работа)</i>	Упражнять в умении скатывать бумажную салфетку в комки, составлять предмет, дополнять образ недостающими деталями. Аккуратно пользоваться клеем. Развивать желание работать вместе с другими детьми. Воспитывать дружеские отношения	Игрушка зайчика, ¼ тонированного листа ватмана, белые бумажные салфетки, ватные диски, разрезанные части, клей, кисти, салфетки
<i>На полянку на лужок тихо падает снежок (коллективная работа)</i>	Продолжать учить скатывать из мелких кусочков бумаги шарики и равномерно наклеивать по всему листу. Развивать эстетическое восприятие, желание довести начатую работу до конца.	Картина с предыдущего занятия, кусочки фольги, белой бумаги, клей, кисти, салфетки
<i>Покормим птичек</i>	Закреплять умение детей аккуратно разрывать бумагу на кусочки небольшого размера, приклеивать кусочки бумаги к картону;	Двусторонняя коричневая бумага; ½ альбомного листа с контурным изображением птички,

Котенок по имени «Гав»	Закреплять умение детей аккуратно разрывать бумагу на кусочки различного размера и формы, приклеивать кусочки бумаги по контуру. Формировать интерес и заботливое отношение к домашним животным.	Игрушка котенок, ½ альбомного листа с контурным изображением котенка, двусторонняя бумага, цветная бумага, клей, кисти, салфетки
Кудрявый барашек	Упражнять в умении отрывать от листа бумаги кусочки и полоски, сминать бумагу в комочки, использовать бумагу в зависимости от ее качества. Воспитывать интерес к работе с бумагой.	Тонированная бумага с контуром барашка, белая бумага, игрушка барашек, клей, кисти, салфетки.
Игрушки (пирамидка, неваляшка)	Продолжать учить скатывать салфетки в комки, выполнять поделку из нескольких шариков, правильно располагая их по величине, закрепить знание основных цветов. Воспитывать бережное отношение к игрушкам.	½ альбомного листа, цветные бумажные салфетки, клей ПВА; пирамидка
Летят самолеты (коллективная работа)	Закреплять умение составлять предмет из нескольких деталей разной формы и размера (прямоугольников, полосок). Правильно располагать предмет на панно (в виде <i>российского флага</i>). Аккуратно пользоваться клеем, намазывать всю форму. Воспитывать чувство патриотизма, умение радоваться общему результату	¼ тонированного листа ватмана, (<i>в виде российского флага</i>), заготовки для самолетов (прямоугольники, полоски), цветная бумага, клей, кисти, салфетки.
Март		
Цветы в подарок маме	Учить детей создавать	¼ тонированного

	заботливое отношение к маме, желание ее порадовать.	
<i>Смотрит солнышко в окошко</i>	Продолжать учить детей работать в смешанной технике: бумажная пластика + рваная бумага, дополнять по желанию недостающими деталями, развивать воображение, чувство цвета и формы.	Альбомный лист бумаги с изображением окна, желтые бумажные салфетки, бумага желтого цвета, фломастеры, клей, кисти, салфетки.
<i>Вышла курочка хохлатка с нею желтые цыплятки</i> <i>(коллективная работа 2 занятия)</i>	Закреплять умение аккуратно и последовательно выполнять работу: скатывать из салфетки комочки, обмакивать их в клей и выкладывать по контуру. Развивать цветовое восприятие. Формировать представление о домашних птицах.	¼ тонированного листа ватмана, желтые бумажные салфетки, кусочки цветной бумаги, ватные диски, фломастеры, игрушка курочки, клей, кисти, салфетки.
<i>Апрель</i>		
<i>Облака – белогривые лошадки</i>	Учить детей аккуратно разрывать бумагу разной жесткости на кусочки разного размера и формы, закреплять навык наклеивания; (внутри контура). Развитие эстетического восприятия, умение работать сообща.	¼ тонированного листа ватмана с изображением реки, белые бумажные салфетки и бумага, клей, кисти, салфетки.
<i>Белые кораблики</i> <i>(коллективная работа)</i>	Учить составлять изображение кораблика из готовых форм (<i>трапеций и треугольников разного размера</i>). Формировать умение свободно размещать детали, аккуратно приклеивать, хорошо промазывать края деталей, пользоваться салфеткой	Картина с предыдущего занятия, заготовки для корабликов из цветной бумаги, клей, кисти, салфетки.
<i>Веселый клоун</i>	Изготовление в технике бумагопластика мячей для	¼ листа ватмана с

	конца.	
<i>Колобок -румяный бок</i>	Развивать эстетические чувства передачей художественного сказочного образа в аппликационной технике, учить обрывать бумагу разной жесткости, закрепить знание круглой формы и желтого цвета.	Бабушка(кукольный театр) ширма, желтая двухсторонняя бумага, желтые салфетки, картон круглой формы, глаза, рот нос для колобка, клей ПВА, салфетка
<i>Май</i>		
<i>Праздничный салют (коллективная работа)</i>	Упражнять в технике бумагопластики. Наклеивание бумажных шариков на подготовленный темный фон (разноцветные огоньки салюта в небе). Развивать чувство ритма.	Картон синего цвета, бумажные салфетки ярких цветов, клей ПВА
<i>Божья коровка-лети на небо</i>	Закреплять умение скатывать из бумаги комочки разных размеров, составлять изображение из частей, дополнять недостающими деталями. Формировать интерес к насекомым.	Игрушка божья коровка, ½ альбомного листа, красные бумажные салфетки, черная цветная бумага, клей, кисти, салфетки
<i>Гусеница</i>	Продолжать учить отрывать от листа бумаги кусочки и полоски, сминать бумагу в комочки, наклеивать на подготовленную картинку, плотно прижимать их друг к другу, дополнять образ недостающими деталями. Воспитать бережное отношение к насекомым.	½ альбомного листа с контурным изображением листочка, бумажные салфетки зеленого цвета, кусочки цветной бумаги, клей, кисточки, салфетки.
<i>Одуванчики в траве (коллективная работа)</i>	Закреплять умение детей аккуратно разрывать бумагу на кусочки небольшого размера, приклеивать кусочки бумаги по контуру, наклеивать заготовку	¼ тонированного листа ватмана, заготовки для листиков из зеленой бумаги, бумага желтого цвета, клей

	(листики) Развивать умение работать аккуратно. Воспитывать желание работать сообща	
--	--	--

Список детей для участия в кружке «Мастерская волшебников»

1 подгруппа детей:

- 1.Абрамов Кирилл
- 2.Алиев Мухаммад
3. Алиев Мухаммадам
4. Багатырова Залина
- 5.Балабаев Егор
- 6.Грузинова Вера
- 7.Болотмурзаев Амирхан
- 8.Джавадян Марк
- 9.Донченко Ярослав
- 10.Заиченко Ева
- 11.Ильяшенко Максим

2 подгруппа детей:

- 1.Киптилов Михаил
- 2.Котова Кира
- 3.Краденова Александра
- 4.Лашевцев Ярослав
- 5.Миронова Настя
- 6.Тавли-Оглы Руслан
- 7.Хачикова Динара
- 8.Холстинина Кира
- 9.Шамсадова Сумая
- 10.Шигавдинов Рамазан
- 11.Киселева Дарья

**Рабочая программа кружка «Мастерская волшебников»
в подготовительной группе
Информационная карта**

- 1. Учреждение:** МБДОУ д/с №6 «Золушка».
- 2. Название кружка:** «Мастерская волшебников».
- 3. Сведения о руководителях:** Ливенская Елена Владимировна
Овчеренко Екатерина Геннадьевна
- 4. Должность:** воспитатели
- 5. Курс обучения:** с сентября 2023 уч. год по май 2024 уч. год.
- 6. Участники кружка:** дети подготовительной группы.
- 7. Количество детей:** 22 человека
- 8. Режим работы:** 1 раз в неделю (среда), вторая половина дня.
- 9. Продолжительность занятия:** 30 минут.

Рабочая программа кружка «Мастерская волшебников» в подготовительной группе

Пояснительная записка

Дополнительная программа по художественному и ручному труду «Мастерская волшебников» разработана, утверждена и реализуется в образовательном учреждении на базе основной общеобразовательной программы МБДОУ д/с №6 «Золушка» разработанной на основе примерной основной общеобразовательной программы дошкольного образования «От рождения до школы» под редакцией Н.Е. Вераксы, Т.С.Комаровской, М.А. Васильевой, в соответствии с Федеральным государственным образовательным стандартом дошкольного образования. Рассчитана на возраст детей от 6 до 7 лет, срок реализации программы один года.

Программа по художественному и ручному труду **направлена** на развитие творческого потенциала дошкольников и воспитание у детей интереса к разным видам художественной деятельности.

Новизной программы является развитие у детей творческого и исследовательского характеров, пространственных представлений, некоторых физических закономерностей, познание свойств различных материалов, овладение разнообразными способами практических действий, приобретение ручной умелости и появление созидательного отношения к окружающему. Для закрепления знаний в каждом занятии используется дидактическая игра или упражнение. Вся работа дополнительного образования построена на желании детей научиться делать что-то новое, необычное, своими руками, а точнее быть немного волшебниками.

Актуальность

Проблема развития детского творчества в настоящее время является одной из наиболее актуальных проблем, ведь речь идет о важнейшем условии формирования индивидуального своеобразия личности уже на первых этапах ее становления. Интерес у детей существенно зависит от того, насколько условия и организация труда позволяют удовлетворить основные потребности ребенка данного возраста, а именно:

- желание практически действовать с предметами, которое уже не удовлетворяется простым манипулированием с ними, как это было раньше, а предполагает получение определенного осмысленного результата;
- желание чувствовать себя способным сделать нечто такое, что можно использовать и что способно вызвать одобрение окружающих.

Актуальность программы и в том, что в процессе создания поделок у детей закрепляются знания эталонов формы и цвета, формируются четкие и достаточно полные представления о предметах и явлениях окружающей жизни. В то же время воспитывается у ребенка стремление добиваться положительного результата.

Необходимо заметить тот факт, что дети бережно обращаются с поделками выполненными своими руками.

Педагогическая целесообразность:

Необходимость в создании данной программы существует, так как она рассматривается как многосторонний процесс, связанный с развитием у детей творческих способностей, фантазии, мелкой моторики рук, внимания, логического мышления и усидчивости.

Рабочая программа кружка

Рабочая программа кружка «Мастерская волшебников» разработана на основе нормативных документов:

- Законом Российской Федерации « Об образовании» № 273-ФЗ; принят Государственной Думой РФ 21.12.2012 года, вступил в силу с 01.09.2013 года;
- Федеральный государственный образовательный стандарт дошкольного образования, утвержденный 17.10.2013г., приказ № 1155;
- Санитарно-эпидемиологические требования к устройству, содержанию организации режима работы дошкольников образовательных организаций СанПиН от 27.10.2020 г. № 32 «Об утверждении САНПИИ» 2.3/2.4.3590-20);
- Письмом Министерства образования Российской Федерации от 14.03.2000г №65/23-16 « О гигиенических требованиях к максимальной нагрузке на детей дошкольного возраста в организованных формах обучения»;

Организованная образовательная деятельность кружка « Мастерская волшебников» проводится в соответствии с требованиями программ дошкольного образования:

- Примерной основой общеобразовательной программы дошкольного образования « От рождения до школы» под редакцией Н.Е. Вераксы, Т.С. Комаровой, М.А. Васильевой в соответствии с ФГОС ДО;

Формы работы:

Курс обучения в кружке « Мастерская волшебников» рассчитана на один год (с сентября по май) для детей 6-7 лет.

Режим занятий- один раз в неделю (вторая половина дня) по 25 минут.

Общее количество занятий в год- . Программа основывается на доступность материала и построена по принципу « от простого к сложному». Тематика занятий разнообразна , что способствует творческому развитию ребенка, фантазии, самореализации.

В ходе занятий , для расслабление мышц и снятия напряжения проводятся физкультминутки и пальчиковая гимнастика.

Цели программы:

Развитие творческих способностей детей в процессе организации ручного труда (интеграция образовательных областей: речевое развитие, художественное творчество, художественно-эстетическое развитие).

Эта цель может быть достигнута при решении следующих задач.

Задачи программы:

Обучающие:

1. Знакомить детей со свойствами бумаги.
2. Формировать умения следовать устным инструкциям.
3. Обучать различным приемам работы с бумагой.
4. Обогащать словарь ребенка специальными терминами.

Развивающие:

1. Развивать внимание, память, логическое и пространственное воображения.
2. Развивать мелкую моторику рук и глазомер.
3. Развивать художественный вкус, творческие способности и фантазии детей.
4. Развивать у детей способность работать руками, приучать к точным движениям пальцев, совершенствовать мелкую моторику рук, развивать глазомер.
5. Развивать пространственное воображение.

Воспитательные:

1. Воспитывать интерес к искусству оригами.
2. Расширять коммуникативные способностей детей.
3. Способствовать созданию игровых ситуаций, расширять коммуникативные способности детей.
4. Совершенствовать трудовые навыки, формировать культуру труда, учить аккуратности, умению бережно и экономно использовать материал, содержать в порядке рабочее место.

Интеграция с другими областями:

В процессе прослеживаются связи с другими образовательными областями:

1. «Речевое развитие».
2. «Познавательное развитие».
3. «Художественно-эстетическое развитие».

Формы реализации программы:

В процессе занятий используются различные методические приемы:

1. Беседа;
2. Занятия;
3. Индивидуальная работа;
4. Коллективно- творческая работа;
5. Работа с родителями;
6. Оформление выставок.

Материалы для работы:

1. Бумага: набор цветной бумаги, чертежно-рисовальная, обойная, картон.
2. Ножницы (для обработки квадрата, аппликативных дополнений)
3. Клей (для дополнительной аппликативной обработки оригами)
4. Салфетки: бумажная, тканевая.
5. Кисти.

Общий план занятий

Почти все занятия строятся по одному плану. На каждом занятии используется дополнительный материал: стихи, загадки, сведения о предполагаемом создаваемом предмете, дидактические игры.

1. *Подготовка к занятию* (установка на работу).

2. **Повторение пройденного материала** (выявление опорных знаний и представлений):
 - повторение названия базовой формы;
 - повторение действий прошлого занятия;
 - повторение правил пользования ножницами, клеем, правил техники безопасности.
3. **Введение в новую тему:**
 - загадки, стихи, раскрывающие тему занятия; энциклопедические сведения о предмете занятия (рассказы о жизни животных, птиц, насекомых; интересные истории и т.п.), дидактические игры.
 - показ образца;
 - рассматривание образца, анализ (названия; форма основной детали);
 - повторение правил складывания.
4. **Практическая часть:**
 - показ воспитателем процесса изготовления поделки (работа по схеме, технологической карте, в зависимости от уровня подготовки и сформированности навыков);
 - вербализация учащимися некоторых этапов работы (расшифровка схемы: «Что здесь делаю?»);
 - текстовый план (если поделка состоит из нескольких частей);
 - самостоятельное изготовление детьми изделия по текстовому плану, технологической карте;
 - оформление, отделка игрушки, приклеивание ее на фон или в композицию;
 - анализ работы учащегося (аккуратность, правильность и последовательность выполнения, рациональная организация рабочего времени, соблюдение правил техники безопасности, творчество, оригинальность, эстетика).

Ожидаемые результаты:

В результате обучения по данной программе дети:

1. Должны знать правила техники безопасности ;
2. Научатся различным приемам работы с бумагой;
3. Научатся следовать устным инструкциям;
4. Основы композиции и цветоведения;
5. Развитие внимания, памяти, мышления, пространственного воображения; мелкой моторики рук и глазомера; художественного вкуса, творческих способностей и фантазии.
6. Знать свойствами бумаги;
7. Овладеют навыками культуры труда;
8. Улучшат свои коммуникативные способности и приобретут навыки работы в коллективе.

Список литературы:

1. Аппликации и поделки из бумаги для детей 3-4 лет-М: Стрекоза,2010.
2. Гришина Н.Н, Анистратова А.А.Поделки из кусочков бумаги – Оникс, 2009 г.
Невилько Н. Волшебные салфетки - Обруч,2003,№1
- 3.Рябко Н.Б. Занятия по изобразительной деятельности дошкольника – бумажная пластика. Учебно-практическое пособие – М., Педагогическое общество России, 2007.
- 4.Новицкая С. А. Поделки из бумаги. Совместное творчество педагога и дошкольника: Методическое пособие для педагогов ДОУ.- «ИЗДАТЕЛЬСТВО «ДЕТСТВО-ПРЕСС», 2012.-96 с., илл. + цв. вкл.
- 5.Шайдунова Н.В. Учимся делать открытки: Учебно-методическое пособие для педагогов.- СПб.: ООО «ИЗДАТЕЛЬСТВО «ДЕТСТВО-ПРЕСС», 2012.-96 с., илл. + цв. вкл.